



STAYER



KATALOG 2019



NAŠE FIRMA

VÍTEJTE V EURO NÁŘADÍ s.r.o

Ryze česká společnost **EURO NÁŘADÍ s.r.o.** byla založena v březnu roku 2004 jako velkoobchod nářadím. Navazuje však na předchozí aktivity majitelů, které sahají až do roku 1997.

Majitelé firmu založili s přesvědčením, že na základě své letité zkušenosti mohou zákazníkům nabídnout podstatně kvalitnější péči a servis, než na jaký byli do té doby zvyklí.

V současné době lze říci, že se záměr majitelům zdařil, a používané heslo „**S NÁMI BEZ STAROSTÍ**“ oceňuje více než **3 000** stálých a dlouhodobě spokojených zákazníků v celé České republice a na Slovensku. Mezi naše významné zákazníky patří prodejny stavebnin, železářství, vodo-instalatérských a zahradnických potřeb, o které denně pečuje **23** profesionálně vyškolených obchodních zástupců.

Z důvodu neustálého rozšiřování sortimentu dle požadavků zákazníků, a tím i potřeby stále větších prostor, se firma v roce 2014 z doposud pronajímaných objektů natrvalo usídlila ve vlastním vybudovaném areálu se skladovými plochami o rozloze **6 000** metrů čtverečních, který čeká

ještě další rozšíření tak, aby poskytované služby, co se šíře sortimentu nabízených položek a rychlosti dodávek týče, byly ještě kvalitnější.

V současné době nabízíme více než **12 000** položek ze sortimentu pro stavbu, dům a zahradu převážně ve střední a vyšší kvalitě korespondující s nároky trhu. V roce 2010 jsme představili novou značku **ENPRO**, kterou firma garantuje kvalitu svých prémiových výrobků. Produkty pod tímto označením si z velké části vyrábíme nebo dovážíme. Dále některé produkty z nabídky získávají od roku 2017 prestižní označení **ENPRO Quality** a **ENPRO Design**, které nekompromisně značí kvalitu a provedení nově nabízených produktů.

Neméně podstatné je dlouhodobé vykrývání objednávek na **97 %**, čímž se může pochlubit jen málokterý dodavatel z branže. „Naší snahou je podpora spolehlivých českých výrobců a dovozců, jejichž produkty, včetně novinek, pravidelně uvádíme na český trh.“



**JSME VÝHRADNÍ ZÁSTUPCE
PRO ČESKOU A SLOVENSKOU REPUBLIKU**

Více než **90** zaměstnanců se denně podílí na expedici objednávek v celkové hodnotě dosahující téměř **2 000 000 Kč** po celé ČR. Naši řidiči ujedou denně v průměru **5 000 km** proto, aby objednané zboží bylo včas u zákazníků.

„Nemyslíme jen na vlastní prospěch a nejsou nám lhostejní ani lidé okolo nás, a proto každoročně přispíváme nemalou částkou na charitu, sport a kulturu.“

Právě díky našemu velkému úsilí a především jasné vizi majitelů se společnost EURO NÁŘADÍ s.r.o. prosadila mezi nejvýznamnější a nejspolehlivější dodavatele nářadí v celé České republice.

ISO 9001:2015

Společnost Stayer získala certifikát systému kvality pro vývoj produktů, laboratoř na provádění analýz, montáž, řízení a distribuci produktů, atd., což svědčí o tom, že cílem našeho týmu je neustálé zlepšování kvality.





INOVACE A DESIGN

Stále rostoucí komplexní mezinárodní požadavky, rychlý vývoj technologií a rostoucí konkurence představují největší výzvu pro každodenní činnost naší společnosti.

Naším hlavním cílem je vývoj inovací ve všech oblastech organizace za neustálého zlepšování našich výrobních

procesů, abychom mohli nabídnout nové výrobky, které odpovídají potřebám našich zákazníků, s exkluzivními modely, které jsou univerzální a trvanlivé.

"Důkazem inovace není její novost ...je to úspěch na trhu"

3D INOVACE

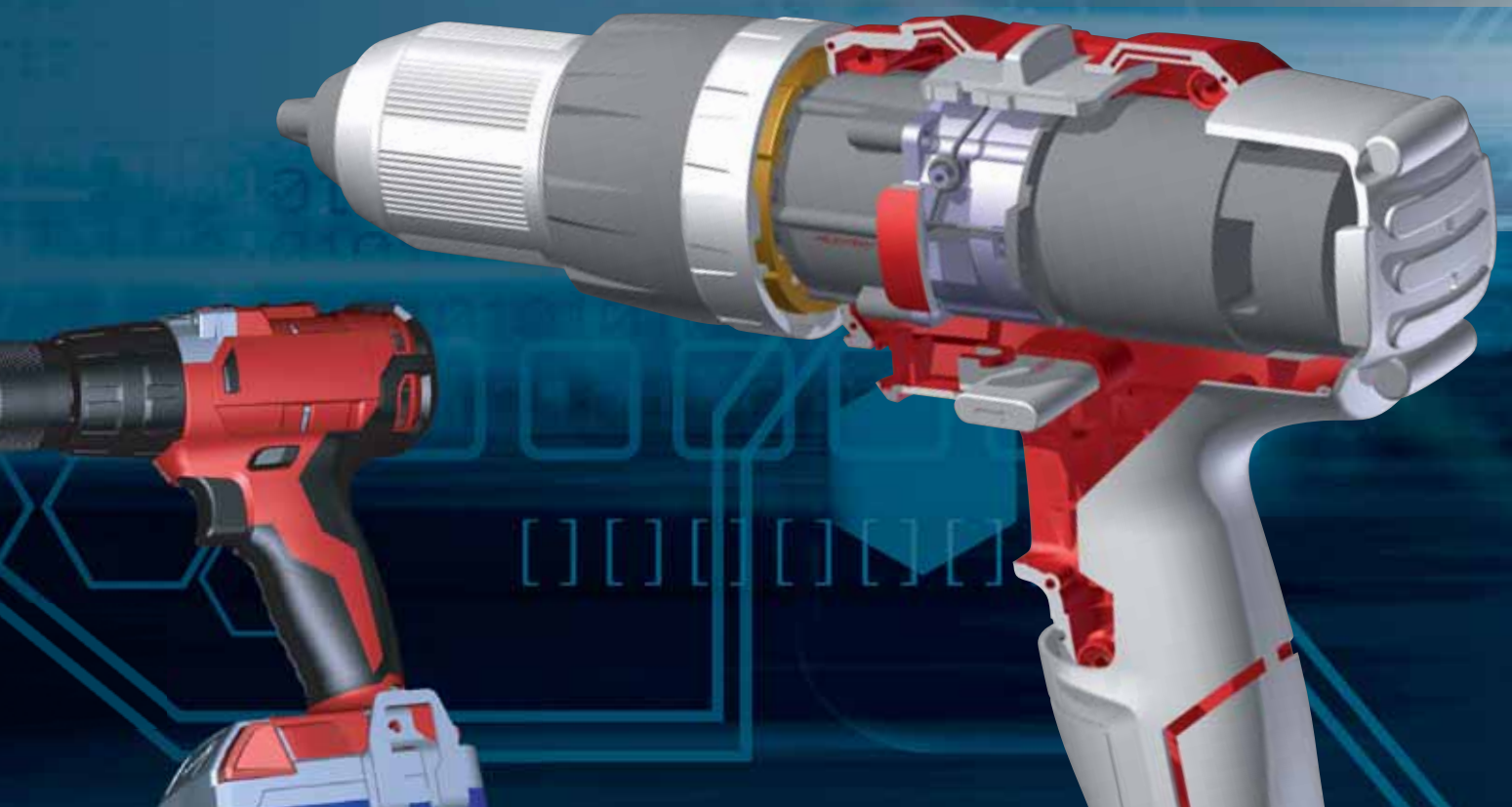



KONTROLA KVALITY

KONTROLA KVALITY

Naše odhodlání dosáhnout dokonalé symbiózy mezi kvalitou a cenou je trvalou výzvou, které musíme čelit s největší rozhodností.

Veškeré naše produkty jsou předmětem nejpřísnějších zkoušek kvality v našich laboratořích s detailním a neustálým monitorováním prováděným vždy pod dozorem a dohledem našich techniků, kteří potvrzují pomocí měřicího zařízení poslední generace, že každý z našich produktů je v souladu s nejnáročnějšími evropskými a mezinárodními normami kvality.

Společnost Stayer jde v systému řízení kvality ještě dál. Pro nás kvalita není pouhou záležitostí schválení technickými, vědeckými nebo bezpečnostními orgány nebo institucemi, ale je předmětem schválení ze strany našich zákazníků, že každý z našich produktů splňuje jejich očekávání v nejnáročnějších podmínkách reálné práce, přičemž tyto produkty vystavuje velmi přísným provozním zkouškám předtím, než je uvede na trh.



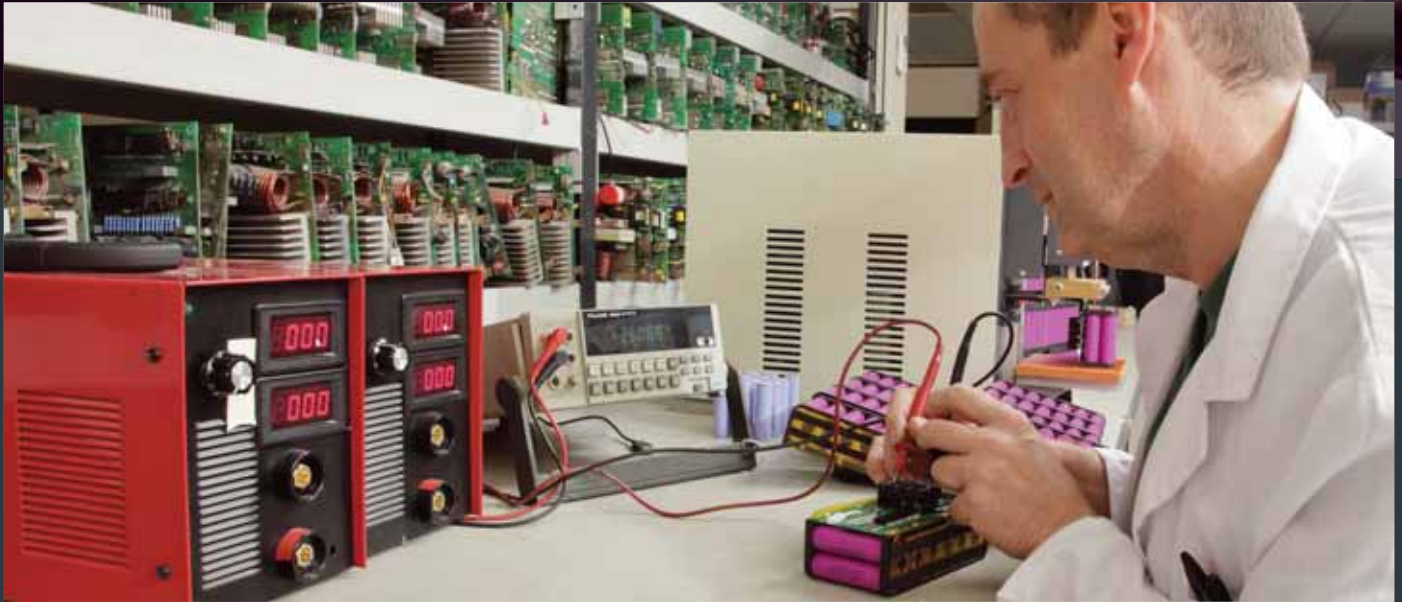

KONTROLA KVALITY

Všechny naše prototypy jsou po komercializaci předány naším technickým personálem k otestování a zkouškám v naší laboratoři elektroniky a mechaniky, ve které se provádí nejnáročnější zkoušky výkonu, odolnosti a výdrže, zátěžové testy, zkoušky elektromagnetického znečištění, atd., dokud se nedosáhne standardů nejvyšší kvality, které nám dovolí zahájit výrobu.

Stayer provádí řízení kvality ve čtyřech bodech:

- Výběr komponent
- Montáž
- Náhodné zkoušení kvality každé produkce
- Výkonnostní testování, které realizuje naše Oddělení pro výzkum a vývoj po celou dobu životnosti produktu pro jeho neustálou aktualizaci a zlepšování.





VÝROBNÍ LINKA

VÝROBA, MONTÁŽ A BALENÍ

Oddělení výroby, montáže a balení v úzké spolupráci vyrábí naše produkty vždy s použitím mechanických a elektronických komponent nejvyšší kvality od osvědčených a prestižních mezinárodních dodavatelů.

Naše oddělení výzkumu a vývoje po navržení a certifikování kvality komponent, které mají být použity, dává zelenou výrobě a montáži všech našich modelů, které jsou po předchozí kontrole kvality baleny s použitím nejmodernějších systémů, které vždy zajišťují spolehlivé zabalení.





Všechny naše výrobní, montážní a balící linky jsou testovány a ergonomicky přizpůsobovány konkrétní práci. Tím se zajišťuje dokonalé splnění požadavků bezpečnosti práce a péče o zdraví našich zaměstnanců.



STAYER, MEZINÁRODNÍ SPOLEČNOST

Od samotného počátku se italská společnost Stayer vyznačuje svým mezinárodním působením.

V současné době jsou naše operace centralizovány do hlavního města Španělska, do Madridu, odkud denně exportujeme do více než 80 zemí.

Pokročilé logistické služby v našich zařízeních nám umožňují odesílat každý den nákladní automobily a kontejnery do celého světa, kde intenzivní práce našich obchodních manažerů pro export určuje správné podmínky obchodu a distribuce našich produktů.

Stayer: "Jedna rodina ... jeden svět."





Alžírsko
Arménie
Austrálie
Bahrain
Belgie
Brazílie
Bulharsko
Kamerun
Česká republika
Dominikánská republika
Egypt
Estonsko
Finsko
Francie
Guatemala
Holandsko
Chile
Chorvatsko
Irák
Irsko
Island
Itálie
Izrael
Jihoafrická republika
Jordánsko
Katar
Kolumbie
Kostarika
Keňa
Kuvajt
Kypr
Libanon
Libye
Lichtenštejnsko
Maďarsko
Makedonie
Malta
Maroko
Mexiko
Německo
Norsko
Nová Kaledonie
Panama
Peru
Polsko
Portugalsko
Rovníková Guinea
Rumunsko
Řecko
Saúdská Arábie
Slovenská republika
Spojené arabské emiráty
Srbsko
Španělsko
Tunisko
Turecko
Uganda
Uruguay

POPRODEJNÍ SLUŽBY A SLUŽBY ZÁKAZNÍKŮM



Naše rozsáhlá síť technických služeb a sofistikované služby pro zákazníky umožňují existenci dokonalého systému záruk a konstantní komunikace, což našim technikům dovoluje okamžitě reagovat, aby se vyřešil jakýkoliv problém, který může při každodenní činnosti vzniknout.

Po dobu celého komerčního života produktu provádí oddělení poprodejních služeb pečlivé monitorování zkušeností uživatele, přičemž se hlásí jakákoliv anomálie našemu oddělení výzkumu a vývoje, které analyzuje každý specifický případ a bezodkladně vypracuje řešení k plné spokojenosti našich zákazníků.

SLUŽBY ZÁKAZNÍKŮM

Profesionální řada

15



Nářadí aku	15
L22 série aku	16
L20 série aku	18
Nářadí 12 – 14 – 18V	22
Řada V12	23
Sada pro auto	24
Kladiva aku	25
Příslušenství	26



Elektrické vrtačky / šroubováky	27
Šroubováky / Vrtačky	28
Vrtačky s příklepem	28
Utahovák rázový	30
Příslušenství	30



Kladiva	31
Kladivo vrtací a sekací SDS-PLUS	32
Kladivo vrtací a sekací SDS-MAX	35
Kladiva bourací	36
SDS-PLUS, SDS-MAX & HEX 30	
Vrtáky a nářadí	38
SDS-PLUS, SDS-MAX & HEX 30	
Příslušenství	40



Míchadla, pistole horkovzdušná a brusky na stěny	41
Míchadla	42
Pistole horkovzdušné a brusky na stěny	44
Příslušenství	46



Brusky úhlové	47
Mini brusky úhlové	48
Brusky úhlové \varnothing 180-230 mm	50
Příslušenství	52



Pily a nářadí na dřevo, kov a stavby	53
Frézy drážkovací	54
Frézy drážkovací a pily \varnothing 125 mm	55
Pily kotoučové	56
Nářadí víceúčelové	58
Brusky a leštičky	60
Brusky roto-orbitální	62
Pila přímočará a pily s vratným pohybem	63
Brusky orbitální	64
Frézky horní a frézky lamelovací	65
Pila pásová a hoblík	65
Vysavače	66
Příslušenství	68



Pily pokosové, pily pásové a pily kapovací	71
Pily pokosové s hnacím pásem	72
Pily pokosové s indukč. motorem	73
Pily pokosové s kartáč. motorem	74
Pily pokosové teleskopické	75
Vídiové kotouče	76
Příslušenství	78
Pily pásové	79
Pily kapovací	80

Svařování

81



Inventory MMA, MIG / MAG, PLASMA, TIG	82
Inventory	82
Svařovací sady	85
Hořáky	86



Příslušenství	87
Kukla svářecí	87
Ostatní příslušenství	87

Diamantové kotouče a brusné kotouče

89



Diamantové kotouče	89
Platinová řada	90
Profesionální řada	90
Platinová porcelánová řada	92
Profesionální porcelánová řada	92
Galvanicky pokovované a vakuově pájené kotouče	94
Hrubovací kotouče	94
Základní řada	95
Kotouče na řezání žuly \varnothing 350–400 mm	96
Kotouče na řezání žuly a řezání spár	96



Brusné kotouče	97
Velmi tenké brusné kotouče	98
Řezné a hrubovací kotouče	98
Lamelové kotouče	98

L22 **BEZKARTÁČOVÉ**



PBL222P - PBL224P

ISL222 - ISL224

AGL 224

HDBL 224

L20



PBL2032P
PBL2034P
PBL2035P

BEZKARTÁČOVÉ

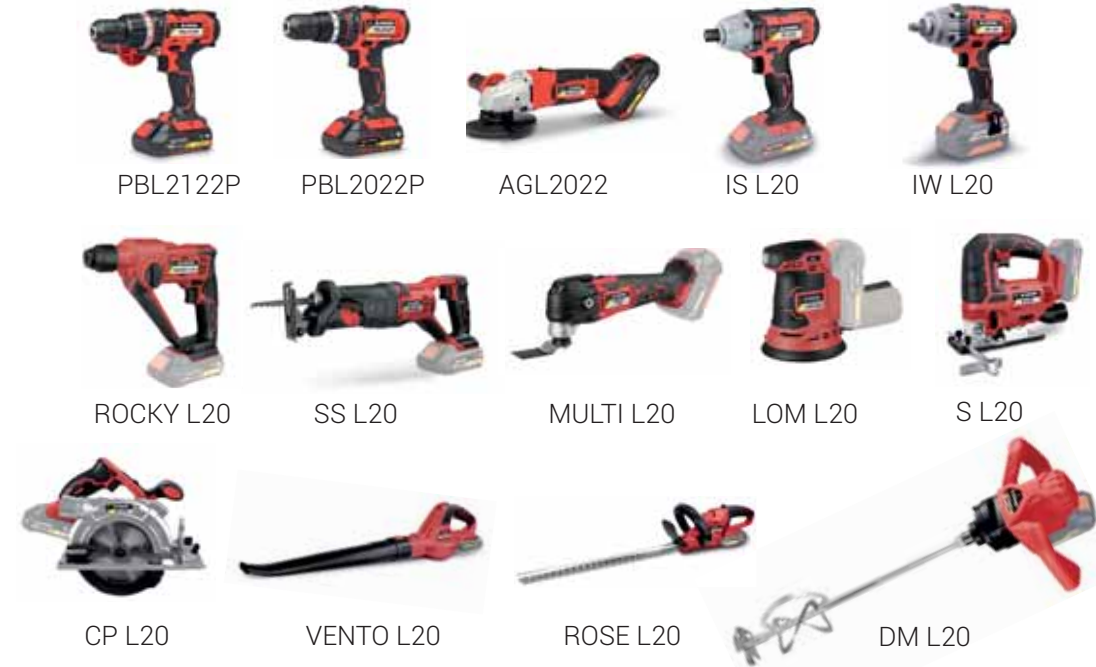

PBL2122P

PBL2022P

AGL2022

IS L20

IW L20

ROCKY L20

SS L20

MULTI L20

LOM L20

S L20

CP L20

VENTO L20

ROSE L20

DM L20

14.4 V

PBL1422P



18V

PBL118P



12 V



PBL122P
BEZKARTÁČOVÁ

PBL122B

PBL122CP

ISL122C

3.6 V



BL 50C

26V

HDBL 264



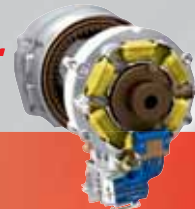

PBL 222 -224 PK 18V Vrtačka / Vrtačka s příklepem

Napětí baterie - lithium	V	18
Kapacita baterie	Ah	2.0 - 4.0 - 5.0
Otáčky naprázdno	min ⁻¹	0-500/0-1700
Počet příklepů	ipm	0-7500/0-25500
Rozsah sklíčidla	mm	2 - 13
Spojka sklíčidla	UNF	1/2"x20
Max. průměr vrtání do dřeva	mm	Ø 40
Max. průměr vrtání do oceli	mm	Ø 18
Max. průměr vrtání do zdiva	mm	Ø 16
Max. průměr šroubu	mm	Ø 16
Utahovací moment	Nm	55
Nastavení krouticího momentu		16+3

PBL 222 PK: Součástí jsou 2 baterie (2.0 Ah)

PBL 224 PK: Součástí jsou 2 baterie (4.0 Ah)

- **3 funkce: vrtání, šroubování a příklep**
- Rychloupínací sklíčidlo, 100% ocel s bezpečnostním zámekem
- Bezkartáčový motor BL-EC, větší výkon a nižší spotřeba energie
- **BEZKARTÁČOVÝ motor** eliminuje ztráty výkonu, maximalizuje svou výdrž, zvyšuje životnost nástroje
- Komfortní závěsná spona
- DSP pro přesné ovládání utahovacího momentu/spojky
- Přenosný kufr PE-HD
- Rychlé nabíjení baterie
- **5.0 Ah baterie**



Příklep

2 mechanické rychlosti



BEZKARTÁČOVÝ motor

ISL 222 - 224 K 18V Utahovák rázový

Napětí baterie - lithium	V	18
Kapacita baterie	Ah	2.0 - 4.0 - 5.0
Otáčky naprázdno	min ⁻¹	0-800/0-1800/0-2500
Počet příklepů	ipm	0-1100/0-2500/0-3500
Spojka sklíčidla	UNF	1/4"F
Max. průměr šroubu	mm	Ø 20
Utahovací moment	Nm	180

ISL 222: Součástí jsou 2 baterie (2.0 Ah)

ISL 224: Součástí jsou 2 baterie (4.0 Ah)

- Komfortní závěsná spona
- L.E.D světlo v pracovní oblasti
- Reverzní a elektronický
- 1 nabíječka
- 2 Li-ion baterie
- Adaptér pro matice 1/2"
- Přenosný kufr PE-HD
- Rychlé nabíjení baterie



vřeteno

1/4" uchycení

3 rychlosti



BEZKARTÁČOVÝ motor

L22 Sada s bateriemi

PBL 222 P + 3 baterie (2Ah)

Součástí je:

1 nástroj + 3 Li-ion baterie (2.0Ah)

+ nabíječka + přenosný kufr ze vstříkovaného polypropylenu



Sada PBL 224 P + ISL 224

Součástí je:

2 nástroje + 2 Li-ion baterie (4.0Ah)

+ nabíječka + přenosný kufr ze vstříkovaného polypropylenu



BEZKARTÁČOVÝ motor

**AGL 222 - 224**

Bruska úhlová 18V

Napětí baterie - lithium	V	18
Kapacita baterie	Ah	4.0 - 5.0
Otáčky naprázdno	min ⁻¹	10000
Průměr kotouče	mm	Ø 115
Závit vřetena		M14

AGL 222: součástí jsou 2 baterie (2.0 Ah)**AGL 224: součástí jsou 2 baterie (4.0 Ah)****Výkonný BEZKARTÁČOVÝ motor**

- Bezpečnostní spínač
- Pákový přepínač
- Zámek kotouče
- Lehká a ergonomická
- Pomocná rukojeť
- 1 nabíječka
- 2 Li-ion baterie
- Rychlé nabíjení baterií
- Převážná brašna

PŘEVÁŽNÍ
BRASNA

BEZKARTÁČOVÝ motor

HDBL 222 - 224

Kladivo vrtací a sekací 18V

Napětí baterie - lithium	V	18
Kapacita baterie	Ah	2.0 - 4.0 - 5.0
Otáčky naprázdno	min ⁻¹	0-1200
Počet příklepů	ipm	0-5300
Energie příklepu	J	2.8
Způsob uchycení nástroje		SDS-PLUS
Max. tloušťka vrtání do betonu	mm	30
Hmotnost	Kg	2.6

HDBL 222: součástí jsou 2 baterie (2.0 Ah)**HDBL 224: součástí jsou 2 baterie (4.0 Ah)****3 funkce:**

1. Vrtání; kov, dřevo a plasty
2. Vrtání s příklepem; stavební materiály
3. Sekání; stavební materiály

- Pneumatické rázy: vrtá 20 x rychleji než podobný příklepový nástroj
- 1 nabíječka
- 2 Li-ion baterie
- Rychlé nabíjení baterií
- Převážná brašna

PŘENOSNÁ
BRASNA

BEZKARTÁČOVÝ motor

NOVINKA



**BEZKARTÁČOVÝ
MOTOR**

PBL 2032 PK / PBL 2032 P3IKF/ PBL 2034 PIKF / PBL 2035 PIKF BEZKARTÁČOVÁ

Napětí baterie - lithium	V	18
Kapacita baterie	Ah	2.0-4.0-5.0
Otáčky naprázdno	min ⁻¹	0-500 / 2000
Počet přiklepů	ipm	0-7500 / 30000
Rozsah sklíčidla	mm	ø2-13
Spojka sklíčidla	UNF	1/2" x20
Utahovací moment	Nm	50
Nastavení kroutícího momentu	Polohy	21 + 3

3 funkce: vrtání, šroubování a přiklep.

PBL 2032 PK: součástí jsou 2 baterie 2.0 Ah + nabíječka + přenosný kufr K

PBL 2032 P3IKF: součástí jsou 3 Baterie 2.0 Ah + nabíječka + přenosný kufr IKF

PBL 2034 PIKF: součástí jsou 2 baterie 4.0 Ah + nabíječka + přenosný kufr IKF

PBL 2035 PIKF: součástí jsou 2 baterie 5.0 Ah + nabíječka + přenosný kufr IKF



IKF: Kufr ze vstříkovaného polypropylenu



K: přenosný kufr PE-HD

**BEZKARTÁČOVÝ
MOTOR**

ROZSAH

**BATERIE
18V**



2.0 Ah
4.0 Ah
5.0 Ah



L20 Série aku



PBL 2122 PK / PBL 2122 P3K PBL 2124 PK

Vrtačka / Šroubovák / Vrtačka s příklepem 18V



3 funkce: vrtání, šroubování a příklep.

PBL 2122 PK: součástí jsou 2 baterie (2.0 Ah)

PBL 2122 P3K: součástí jsou 3 baterie (2.0 Ah)

PBL 2124 PK: součástí jsou 2 baterie (4.0 Ah)

Součástí je přenosný kufr PE-HD



Kapacita baterie	Ah	2.0 – 4.0
Otáčky naprázdno	min ⁻¹	0-440/0-1650
Počet příklepů	ipm	0-7040 / 26400
Rozsah sklíčidla	min	Ø 2/13
Utahovací moment	Nm	50
Motor		780
Nastavení krouticího momentu		20+2

PBL 2022 PK / PBL 2024 PK

Vrtačka / Šroubovák / Vrtačka s příklepem 18V



3 funkce: vrtání, šroubování a příklep.

PBL 2022 PK: součástí jsou 2 baterie (2.0 Ah)

PBL 2024 PK: součástí jsou 2 baterie (4.0 Ah)

Součástí je přenosný kufr PE-HD



Kapacita baterie	Ah	2.0 – 4.0
Otáčky naprázdno	min ⁻¹	0-400 / 0-1400
Počet příklepů	ipm	0-6000 / 2100
Rozsah sklíčidla	min	Ø 2/13
Utahovací moment	Nm	35
Motor		550
Nastavení krouticího momentu		16+3

AGL 2022 / 2024

Bruska úhlová 18V



AGL 2022: součástí jsou 2 baterie (2.0 Ah)

AGL 2024: součástí jsou 2 baterie (4.0 Ah)

Kapacita baterie	Ah	2.0 – 4.0
Otáčky naprázdno	min ⁻¹	10000
Závít vřetena		M14

Kotouč Ø 115mm

ROCKY 2022 / 2024 K

Kladivo vrtací a sekací 18V



ROCKY 2022: součástí jsou 2 baterie (2.0 Ah)

ROCKY 2024: součástí jsou 2 baterie (4.0 Ah)

včetně přenosného kufru PE-HD



Kapacita baterie	Ah	2.0 – 4.0
Otáčky naprázdno	min ⁻¹	0-900
Počet příklepů	ipm	0-5000
Energie příklepu	J	1.1

SDS-PLUS

IS L20

Utahovák rázový 18V 1/4"



Napětí	V	18
Otáčky naprázdno	min ⁻¹	0-2800
Počet přiklepů	ipm	0-3600
Způsob uchycení nástroje	min	1/4"
Utahovací moment	Nm	180

IW L20

Utahovák rázový 18V 1/2"



NOVINKA

Napětí	V	18
Otáčky naprázdno	min ⁻¹	0-800/0-2800
Počet přiklepů	ipm	0-1100 / 3600
Způsob uchycení nástroje	min	1/2"
Utahovací moment	Nm	80/180/300/400

DM L20

Míchadlo duální 18V

NOVINKA



2 souosé vrtule se vzájemně opačným směrem otáčení

Napětí	V	18
Otáčky naprázdno	min ⁻¹	480-600
Způsob uchycení nástroje	M	M18
Horní spirála	mm	120
Dolní spirála	mm	95
Délka míchadla	mm	600

MULTI L20

Nářadí multifunkční 18V
(řezání, škrabání a broušení smirkovým papírem)



Součástí jsou:
smirkové papíry + deska delta + čepel
do škrabky + ponorná pila & polokruhová pila

Napětí	V	18
Otáčky naprázdno	min ⁻¹	5000-20000
Výkmit	stupně	3

Na přání: vakuová hadice

SS L20

Pila ocaska 18V



Napětí	V	18
Otáčky naprázdno	min ⁻¹	0-2600
Délka zdvihu	mm	22
Max. tloušťka řezání dřeva	mm	100
Max. tloušťka řezání kovu	mm	6

Rychlá výměna pilového listu

CP L20

Pila kotoučová 18V

NOVINKA



Napětí	V	18
Otáčky naprázdno	min ⁻¹	4200
Průměr kotouče	mm	165
Hmotnost	Kg	1.1
Řezná kapacita 90°	mm	48
Řezná kapacita 45°	mm	36

Laserové vodítko Hliníková deska

S L20

Pila přímočará 18V

NOVINKA



Rychlá výměna pilového listu.
3 polohový kyvadlový pohyb

Napětí	V	18
Otáčky naprázdno	min ⁻¹	2700
Délka zdvihu	mm	20
Max. tloušťka řezání dřeva	mm	80
Max. tloušťka řezání hliníku	mm	12
Max. tloušťka řezání oceli	mm	5
Nakloněný řez	stupně	0-45

LOM L20

Bruska orbitální 18V



Napětí	V	18
Otáčky naprázdno	min ⁻¹	5000-20000
Průměr kotouče	mm	ø125

Kotouč Velcro

VENTO L20

Foukač 18V

NOVINKA



Napětí	V	18
Otáčky naprázdno	min ⁻¹	12000
Proud vzduchu	km/h	190
Hlučnost	dB ^w (A)	85

ROSE L20

Zastříhovač živých plotů 18V

NOVINKA



Napětí	V	18
Otáčky naprázdno	min ⁻¹	1300
Rozteč zubů	mm	15
Řezná délka	mm	510
Otáčení rukojeti	°	90

PBL 1422 PK Vrtačka / Šroubovák / Vrtačka s příklepem 14.4 V

Napětí baterie -lithium	V	14.4
Kapacita baterie	Ah	2.0
Otáčky naprázdno	min ⁻¹	0-400 / 0-1400
Počet příklepů	ipm	0-6000 / 0-21000
Rozsah sklíčidla	mm	ø2-13
Spojka sklíčidla	UNF	1/2" x20
Max. tloušťka vrtání do betonu	mm	ø14
Max. průměr vrtání do dřeva	mm	ø30
Max. průměr vrtání do oceli	mm	ø14
Max. průměr šroubu	mm	ø15
Utahovací moment	Nm	28
Nastavení krouticího momentu	Polohy	16+3



3 funkce: vrtání, šroubování & příklep.

- Rychloupínací sklíčidlo s bezpečnostním zámekem
- Reverzní chod a elektronické
- Spojka s nastavením 16+3 pro přesné ovládání utahovacího momentu
- Komfortní závěsná spona
- L.E.D světlo v pracovní oblasti
- 2 mechanické rychlosti pro zvýšený utahovací moment
- 1 nabíječka
- 2 Li-ion baterie
- Rychlé nabíjení baterie
- Přenosný kufr PE-HD

Reverzní chod

Elektronické

2 mechanické rychlosti



PBL 118 PK

Vrtačka / Šroubovák / Vrtačka s příklepem 18 V

Napětí baterie - lithium	V	18
Kapacita baterie	Ah	1.5
Otáčky naprázdno	min ⁻¹	0-750/0-1500
Počet příklepů	ipm	0-6000/22000
Rychloupínací sklíčidlo	mm	ø10
Spojka sklíčidla	UNF	3/8" x24
Max. průměr vrtání do dřeva	mm	ø32
Max. průměr vrtání do oceli	mm	ø14
Max. průměr šroubu	mm	ø15
Utahovací moment	Nm	32
Nastavení krouticího momentu		17+1



3 funkce: vrtání, šroubování & příklep.

- 2 mechanické rychlosti pro zvýšený utahovací moment
- Reverzní chod a elektronické
- Rychloupínací sklíčidlo
- L.E.D. světlo v pracovní oblasti
- 1 nabíječka
- 2 Li-ion baterie
- Rychlé nabíjení baterií
- Přenosný kufr PE-HD

Reverzní chod

Elektronické

2 mechanické rychlosti



PBL 122 BK

Šroubovák vrtací 12V



Napětí baterie - lithium	V	12
Kapacita baterie	Ah	2.0
Otáčky naprázdno	min ⁻¹	0-350/0-1350
Rozsah sklíčidla	mm	ø1.5-10
Spojka sklíčidla	UNF	3/8"x24
Max. průměr šroubu	mm	Ø 10
Utahovací moment	Nm	0-32
Nastavení krouticího momentu	Polohy	18

Součástí jsou 2 baterie (2.0 Ah)

Reverzní chod

Elektronické



PBL 122 CPK

Vrtačka / Šroubovák / Vrtačka s příklepem 12V



Napětí baterie - lithium	V	12
Kapacita baterie	Ah	2.0
Otáčky naprázdno	(V1/V2) min ⁻¹	0-400/0-1400
Počet příklepů	ipm	0-21000
Spojka sklíčidla	UNF	3/8"
Max. průměr šroubu	mm	ø10
Utahovací moment (V1/V2)	Nm	15/28
Nastavení krouticího momentu	Polohy	18+1

Součástí jsou 2 baterie (2.0 Ah)

Reverzní chod

Elektronické



PBL 122 PK BEZKARTÁČOVÁ

Vrtačka / Šroubovák / Vrtačka s příklepem 12V

NOVINKA



BEZKARTÁČOVÝ motor



Součástí jsou 2 baterie (2.0 Ah)

Napětí baterie - lithium	V	12
Kapacita baterie	Ah	2.0
Otáčky naprázdno	min ⁻¹	0-450 / 0-1450
Počet příklepů	ipm	0-6750 / 0-21750
Spojka sklíčidla	UNF	10
Utahovací moment	Nm	33
Nastavení krouticího momentu	Polohy	20+1

Reverzní chod

Elektronické



Sada 12 V

PBL 122 CP + ISL 122 C



Přenosný kufr PE-HD + příslušenství

		ISL 122 C
Napětí baterie - lithium	V	12
Kapacita baterie	Ah	2.0
Otáčky naprázdno	min ⁻¹	0-2400
Počet příklepů	ipm	0-3000
Spojka sklíčidla	UNF	1/4"F
Utahovací moment	Nm	100

Reverzní chod

Elektronické



Sada pro auto



BL 50 CK

Šroubovák aku

Napětí baterie - lithium	V	3.6
Kapacita baterie	Ah	1.3
Otáčky naprázdno	min ⁻¹	200
Rozsah sklíčidla	mm	2 - 13
Spojka sklíčidla	UNF	1/4"
Max. průměr šroubu	mm	Ø 8
Utahovací moment	Nm	4

- L.E.D světlo v pracovní oblasti a v místě nabíjení
- Kompaktní
- Reverzní chod
- Přeměnitelný na přímý šroubovák
- 1 nabíječka
- 1 baterie
- 44 příslušenství: 32 nástavců šroubováku 2 adaptéry 1/4"
- Přenosný kufřík PE-HD 



Sada pro auto Obnovení reflektorů, ráfků kol a karosérie



Renovace reflektorů

- Odstraňuje neprůhlednost u starých a opotřebovaných reflektorů
- Bezpečnost. Vyhýbat se oslnění



Leštění ráfků kol

- Zakrývá poškrábaná místa u všech typů hliníkových kol



Eliminace poškrábaných míst

- Vyhazuje mělké vady v nátěru automobilu

- 100 ml plastová nádoba na leštění reflektorů
- 100 ml plastová nádoba na leštění pneumatik
- 100 ml plastová nádoba na leštění karosérie
- Smirkový papír na reflektory: zr. 800, 1200, 1500 a 2000
- Abrazivní film na karosérie: zr. 240, 320 a 600
- Vlněná poduška
- Pryžová poduška ø 6 mm
- 2 molitanová poduška (kruhová a obdélníková)
- Ručník



Pro použití s elektrickou nebo aku vrtačkou. Přečtěte si pečlivě návod k použití, krok za krokem provedte celý postup s použitím příslušných brusných papírů pro každou dokončovací práci. **Doporučeno pro šroubovák 12-14-18V.**

VAC L 182

Vysavač pro auto

Napětí baterie - lithium	V	18
Kapacita baterie	Ah	2.0
Objem nádrže	ml	600
Max. tlak	Kpa	1.8
Hmotnost	Kg	0.87

- Výkonný motor vysavače
- Vysunovatelný (1 m)
- Kartáč na podlahu
- Box
- Součástí je baterie 2.0 Ah & nabíječka



Příslušenství: teleskopická trubka

HDBL 1820 Kladivo vrtací a sekací 18 V

Napětí baterie - lithium	V	18
Kapacita baterie	Ah	2.0
Otáčky naprázdno	min ⁻¹	0-1100
Počet příklepů	ipm	0-5000
Energie příklepu	J	1.2
Způsob uchycení nástroje		SDS-PLUS
Max. tloušťka vrtání do betonu	mm	ø4-22



- 1.2 J & 5000 příklepů/min, elektropneumatické kladivo
- Vrtá 20 x rychleji než jiné nástroje ze stejné kategorie
- Rychlé nabíjení baterií
- **2 funkce:**
 - Vrtací a sekací kladivo**
 - Vrtačka bez příklepu**
- Elektronické
- Reverzní chod
- Přenosný kufr PE-HD

Součástí jsou 2 baterie 2.0 Ah

Reverzní chod

Elektronické



HDBL 264 K Kladivo vrtací a sekací 26 V

Napětí baterie - lithium	V	26
Příkon	W	450
Kapacita baterie	Ah	4.0
Otáčky naprázdno	min ⁻¹	0-1000
Počet příklepů	ipm	0-4600
Doba nabíjení baterie	min	180
Energie příklepu	J	2.4
Způsob uchycení nástroje		SDS-PLUS
Max. tloušťka vrtání do betonu	mm	30



3 funkce:

- Vrtání; kov, dřevo a plasty**
- Vrtání s příklepem; stavební materiály**
- Sekání; stavební materiály**

- Vario-Lock pro nastavení polohy sekáče
- Elektronický ovladač
- Reverzní chod
- 1 nabíječka
- 2 Li-ion baterie (články 4.0 Ah LG).
- 3 vrtáky SDS-PLUS (6, 8 & 12 mm).
- Ochrana proti zachycování prachu
- Pomocná rukojeť s nastavením hloubky
- Rychloupínací sklíčidlo s adaptérem SDS-PLUS
- Přenosný kufr PE-HD

Reverzní chod

Elektronické

Vario-Lock



30 nástavců

včetně rychloupínacího adaptéru

32 kusů - Č. 1.1064
30 nástavců šroubováku 25 mm
1 adaptér 25 mm
1 rychloupínací adaptér



Sada vrtáků

SDS-PLUS

SDS-PLUS sada 7 vrtáků
Č. 11.5757
Ø 5, 6, 8 x 110 mm
Ø 6, 8, 10, 12 x 160 mm



Nabíječky & Baterie

Nabíječka 3.6 V
BL 50 CK
Č. 8293.390



Nabíječka 14.4V - 2.0 Ah
PBL 1422 PK
Č. 12.582



Baterie 14.4V - 2.0 Ah
PBL 1422 PK
Č. 12.583



Nabíječka 18V - 1.5 Ah
PBL 118 PK
Č. 12.477



Baterie 18V - 1.5 Ah
PBL 118 PK
Č. 12.479



Nabíječka 12V - 2.0 Ah
PBL 122 / ISL 122
Č. 8147.26



Baterie 12V - 2.0 Ah
PBL 122 K / ISL 122
Č. 12.387



Nabíječka 12V - 2.0 Ah
PBL 122 BK
Č. 12.310



Baterie 12V - 2.0 Ah
PBL 122 BK
Č. 12.387



Nabíječka 12V - 2.0 Ah
PBL 122 CPK / ISL 122 C
Č. 12.574



Baterie 12V - 2.0 Ah
PBL 122 CPK / ISL 122 C
Č. 12.573



Série L18

Nabíječka 18V - 1.5 Ah
PBL 2181 PK
Č. 12.566



Nabíječka 18V - 2.0 Ah
PBL 2182 PK / L18 Series
Č. 12.488



Nabíječka 18V - 4.0 Ah
PBL 2184 PK / L18 Series
Č. 12.530



Baterie 18V - 1.5 Ah
PBL 2181 PK
Č. 12.490



Baterie 18V - 2.0 Ah
PBL 2182 PK / L18 Series
Č. 12.547



Baterie 18V - 4.0 Ah
PBL 2184 PK / L18 Series
Č. 12.531



Nabíječka 12V - 2.0 Ah
PBL 122 P BRUSHLESS
Č. 12.594



Baterie 12V - 2.0 Ah
PBL 122 P BRUSHLESS
Č. 12.593



Nabíječka 26V-4.0-5.0 Ah
HDBL 264 K/HDBL 265 K
Č. 12.504



Baterie 26V - 4.0 Ah
HDBL 264 K
Č. 12.502



Série L20

Baterie 18V - 2.0 Ah
L20
Č. 12.575



Baterie 18V - 4.0 Ah
L20
Č. 12.577



Baterie 18V - 5.0 Ah
L20
Č. 12.589



Nabíječka 18V - 2.0 Ah
L20
Č. 12.576



Nabíječka 18V - 4.0 Ah
L20
Č. 12.578



Série L22

Nabíječka 18V - 2.0 Ah
PBL/ISL/HDBL/AGL 222 K
Č. 12.534



Baterie 18V - 2.0 Ah
PBL/ISL/HDBL/AGL 222 K
Č. 12.532



Nabíječka 18V - 4.0 Ah
PBL/ISL/HDBL/AGL 224 K
Č. 12.535



Baterie 18V - 4.0 Ah
PBL/ISL/HDBL/AGL 224 K
Č. 12.533



Baterie 18V - 5.0 Ah
PBL/ISL/HDBL/AGL 225 K
Č. 12.588



**VRTAČKY &
ELEKTRICKÉ ŠROUBOVÁKY**



Šroubováky/Vrtačky

384 B

Vrtačka



Nastavení hloubky
Speciální pro šroubování do sádkartonu a omítky

Příkon	W	600
Otáčky naprázdno	min ⁻¹	0-4500
Způsob uchycení nástroje	UNF	hex 1/4"
Rozsah sklíčidla	mm	-
Max. průměr vrtání do dřeva	mm	-
Max. průměr vrtání do oceli	mm	-
Max. samořezné šrouby		N.14 ISO
Max. metrické šrouby	M	ø8
Hmotnost	Kg	1.8

Reverzní chod

Elektronické

TM 6 BA

Vrtačka bez přiklepu



Rychloupínací sklíčidlo ø6 mm
Bez přiklepu

Příkon	W	400
Otáčky naprázdno	min ⁻¹	0-3000
Způsob uchycení nástroje		3/8" x 24
Rozsah sklíčidla	mm	ø1.5-6
Max. průměr vrtání do dřeva	mm	ø18
Max. průměr vrtání do oceli	mm	ø6.5
Max. samořezné šrouby		-
Max. metrické šrouby	M	-
Hmotnost	Kg	1.1

Reverzní chod

Elektronické

TM 10 DA

Vrtačka bez přiklepu



Rychloupínací sklíčidlo ø10 mm
Bez přiklepu

Příkon	W	450
Otáčky naprázdno	min ⁻¹	0-3000
Způsob uchycení nástroje		3/8" x 24
Rozsah sklíčidla	mm	ø1.3-10
Max. průměr vrtání do dřeva	mm	ø18
Max. průměr vrtání do oceli	mm	ø6.5
Max. samořezné šrouby		-
Max. metrické šrouby	M	-
Hmotnost	Kg	1.2

Reverzní chod

Elektronické

TM 710 BA - TM 710 BAK

Vrtačka s přiklepem



Pomocná rukojeť s nastavením hloubky
Rychloupínací sklíčidlo s bezpečnostním zámekem

TM 710 BAK: součástí je přenosný kufr PE-HD



Příkon	W	710
Otáčky naprázdno	min ⁻¹	0-2800
Počet přiklepů	ipm	0-44800
Rozsah sklíčidla	mm	ø 2-13
Způsob uchycení nástroje	UNF	1/2" x 20
Max. průměr vrtání do dřeva	mm	ø25
Max. průměr vrtání do oceli	mm	ø10
Max. průměr vrtání do zdiva	mm	ø13
Hmotnost	Kg	1.9

Reverzní chod

Elektronické

TM 750 A - TM 750 AK

Vrtačka s přiklepem



Pomocná rukojeť s nastavením hloubky
Rychloupínací sklíčidlo s bezpečnostním zámekem

TM 750 AK: součástí je přenosný kufr PE-HD



Příkon	W	750
Otáčky naprázdno	min ⁻¹	0-3000
Počet přiklepů	ipm	0-45000
Rozsah sklíčidla	mm	ø1.5-13
Způsob uchycení nástroje	UNF	1/2" x 20
Max. průměr vrtání do dřeva	mm	ø25
Max. průměr vrtání do oceli	mm	ø10
Max. průměr vrtání do zdiva	mm	ø20
Hmotnost	Kg	2.3

Reverzní chod

Elektronické

TM 851 AK (IF)

Vrtačka s přiklepem

Příkon	W	850
Otáčky naprázdno	min ⁻¹	0-2700
Počet přiklepů	ipm	0-44800
Rozsah sklíčidla	mm	ø1.5-13
Spojka sklíčidla	UNF	1/2" x 20
Max. průměr vrtání do dřeva	mm	ø25
Max. průměr vrtání do oceli	mm	ø10
Max. průměr vrtání do zdiva	mm	ø20
Hmotnost	Kg	2.5

- Hliníková převodovka
- Reverzní chod
- Elektronický regulátor
- Vrtačka s přiklepem
- Rychloupínací sklíčidlo Ø 13 mm s bezpečnostním zámekem
- Pomocná rukojeť s nastavením hloubky
- Přenosný kufr ze vstříkovaného polypropylenu



Reverzní chod

Elektronické



TM 950 AK (IF)

Vrtačka s přiklepem s 2 mechanickými rychlostmi

Příkon	W	950
Otáčky naprázdno	min ⁻¹	0-1000/0-3000
Počet přiklepů	ipm	0-44800
Rozsah sklíčidla	mm	ø1.5-13
Spojka sklíčidla	UNF	1/2" x 20
Max. průměr vrtání do dřeva	mm	ø30
Max. průměr vrtání do oceli	mm	ø13
Max. průměr vrtání do zdiva	mm	ø16
Hmotnost	Kg	3

- Speciálně navrženo pro vrtání oceli při nízkých otáčkách, také pro vrtání stavebních materiálů při max otáčkách

- Hliníková převodovka s 2 mechanickými rychlostmi.
- Reverzní chod
- Elektronický regulátor
- Vrtačka s přiklepem
- Ocelové rychloupínací sklíčidlo s bezpečnostním zámekem
- Pomocná rukojeť s nastavením hloubky
- Přenosný kufr ze vstříkovaného polypropylenu



Reverzní chod

Elektronické

2 mechanické rychlosti



TM 1100

Vrtačka s přiklepem

Příkon	W	1100
Otáčky naprázdno	min ⁻¹	0-900/0-2500
Počet přiklepů	ipm	0-14400/0-40000
Rozsah sklíčidla	mm	ø16
Spojka sklíčidla	UNF	5/8" x 16
Max. průměr vrtání do dřeva	mm	ø40
Max. průměr vrtání do oceli	mm	ø16
Max. průměr vrtání do zdiva	mm	ø16
Hmotnost	Kg	3.5

- Hliníková převodovka s 2 mechanickými rychlostmi
- Reverzní chod
- Elektronický regulátor

- Vrtačka s přiklepem
- Rychloupínací sklíčidlo Ø 16 mm
- Pomocná rukojeť s nastavením hloubky



Reverzní chod

Elektronické

2 mechanické rychlosti

Utahovák rázový / Příslušenství

IW 500 DK

Utahovák rázový

Příkon	W	1050
Napětí	V/Hz	230-240/50
Otáčky naprázdno	min ⁻¹	2200
Utahovací moment	Nm	350/500
Hmotnost	Kg	3.5

- Vhodný pro stavění konstrukcí a lešení
- Reverzní chod
- Hliníkové pouzdro
- Vysoco odolný zesílený polymerem se skleněnými vlákny v motoru a rukojeti
- Antivibrační rukojeť
- Ergonomický
- Přenosný kufr PE-HD
- 4 hex elementy:
Ø 17 mm / Ø 19 mm / Ø 21 mm / Ø 22 mm



Vysoký utahovací moment

500 Nm 150-350 Nm



Sada 70 vrtáků

70 kusů - sada

Č. 1.1041

- 10 vrtáků do betonu Ø 3, 4, 7, 10 mm (x 1) & Ø 5, 6, 8 mm (x 2)
- 6 titanových vrtáků pro ocel Ø 2, 3, 4, 5, 6, 8 mm
- 6 vrtáků do dřeva Ø 3, 4, 5, 6, 8, 10 mm
- 30 nástavců pro šroubovák (25 mm)
- 10 nástavců pro šroubovák (50 mm)
- Magnetický držák nástavců 60 mm
- Záhlubník Ø 12,5 mm
- 2 sady šroubováků "screw finder"
- 3 klíče Ø 6, 7, 8 mm
- Měřidlo



Příslušenství

Rychloupínací sklíčidlo

Ø 13 mm - 1/2" x 20

Č. 12.37



Rychloupínací sklíčidlo

Ø 6 mm - 1/2" x 20

TM 6 BA Č. 5014.235



Rychloupínací sklíčidlo

Ø 10 mm - 3/8" x 24

TM 10 DA Č. 8110.1559



5 vrtáků pro stavební materiály

Ø 5-6-8-10-12 mm (5 vrtáků)

Č. 11.5769



Rychloupínací sklíčidlo

s bezpečnostním zámkem

Ø 13 mm - 1/2" x 20

TM 750 BA / TM 851 A

Č. 12.26



Rychloupínací sklíčidlo

Ø 16 mm - 5/8" x 16

TM 710 BA

Č. 220.98



Míchadlo pro vrtačku

Uchycení Ø8 mm

Ø80 x 400 mm

Č. 11.5505



Rychloupínací sklíčidlo

s bezpečnostním zámkem

Ø 13 mm - 1/2" x 20

TM 950 A Č. 12.536



Univerzální držák vrtačky

- Upínací otvor 43 mm

- Max délka 68 mm

- Náklon 0-90°

- Hmotnost 6.5 Kg

SG 43 B Č. 12.517



KLADIVA



Kladiva vrtací a sekací

TD 800 K SDS-PLUS Kladivo vrtací a sekací & vrtačka se 2 mechanickými rychlostmi, bez přiklepu

Příkon	W	800
Otáčky naprázdno	min ⁻¹	0-1600/0-3000
Počet příklepů	ipm	0-5500
Energie příklepu	J	2.5
Způsob uchycení nástroje		válcové & SDS-PLUS
Max. průměr vrtání do dřeva	mm	ø30
Max. průměr vrtání do oceli	mm	ø13
Max. průměr vrtání do zdiva	mm	ø20
Hmotnost	Kg	2.3



DVA NÁSTROJE V JEDNOM:

- Vrtací a sekací kladivo
- Vrtačka s nízkými otáčkami bez přiklepu
- Vrtačka s vysokými otáčkami bez přiklepu
- Uchycení SDS-PLUS & válcové a utažení, bez zvláštních adaptérů
- 2 mechanické rychlosti
- Reverzní chod
- Elektronický regulátor
- Bezpečnostní spojka
- Rychloupínací skřížidlo Ø 13 mm
- Pomocná rukojeť s nastavením hloubky
- Přenosný kufr PE-HD

1. Kladivo vrtací a sekací:

Elektropneumatická vrtačka s příklepem s vysokou energií. Rychlé vrtání do betonu, kamene nebo zdiva

2. Volba 1: Vrtání (nízké otáčky 0-1100 min⁻¹): Pro přesné práce u tvrdých nebo křehkých materiálů a rovněž pro velké průměry vrtání

3. Volba 2: Vrtání (vysoké otáčky 0-2200 min⁻¹): Pro měkké materiály a malé průměry vrtání

Reverzní chod

Elektronické

2 mechanické rychlosti



HD 26 BK / HD 26 BIKF

SDS-PLUS Kladivo vrtací a sekací

Příkon	W	800
Otáčky naprázdno	min ⁻¹	0-1200
Počet příklepů	ipm	0-5300
Energie příklepu	J	2.8
Způsob uchycení nástroje		SDS-PLUS
Max. průměr vrtání do dřeva	mm	ø30
Max. průměr vrtání do oceli	mm	ø13
Max. průměr vrtání do zdiva	mm	ø26
Max. průměr vrtání korunkovým vrtákem	mm	ø68
Hmotnost	Kg	2.8

3 funkce:

1. Vrtání

2. Vrtání s příklepem

3. Sekání

- Reverzní chod
- Elektronické
- Vario-Lock pro nastavení polohy sekáče
- Bezpečnostní spojka
- Pomocná rukojeť s nastavením hloubky
- Pro kotvení do betonu a do zdiva ø 4-26 mm (optimální ø 4-12 mm)
- Přenosný kufr PE-HD nebo ze vstříkovaného polypropylenu



HD 26 BK:
Přenosný kufr PE-HD



HD 26 BIKF:
Přenosný kufr
ze vstříkovaného polypropylenu

Vario-Lock

Reverzní chod

Elektronické



HD 27 BK

SDS-PLUS Kladivo vrtací a sekací

Příkon	W	810
Otáčky naprázdno	min ⁻¹	0-900
Počet příklepů	ipm	0-4250
Energie příklepu	J	2.85
Způsob uchycení nástroje		SDS-PLUS
Max. průměr vrtání do oceli	mm	ø16
Max. průměr vrtání do zdiva	mm	ø26
Max. průměr vrtání korunkovým vrtákem	mm	ø68
Hmotnost	Kg	2.8



3 funkce:

1. Vrtání

2. Vrtání s příklepem

3. Sekání

- Reverzní chod
- Elektronické
- Vario-Lock pro nastavení polohy sekáče
- Bezpečnostní spojka
- Pomocná rukojeť s nastavením hloubky
- Pro kotvení do betonu a do zdiva ø 4-28 mm (optimální ø 4-12 mm)
- Přenosný kufr PE-HD

Vario-Lock

Reverzní chod

Elektronické



Kladivo + Bruska úhlová + Sada v přenosném kufru

SAB 800 CR

Příkon	W	800
Otáčky naprázdno	min ⁻¹	11000
Průměr kotouče	mm	115
Závít vřetena	mm	M14
Hmotnost	Kg	1.7

HD 27 C

Příkon	W	800
Otáčky naprázdno	min ⁻¹	0-1200
Počet příklepů	ipm	0-5300
Energie příklepu	J	2.8
Způsob uchycení nástroje		SDS-PLUS
Max. průměr vrtání do dřeva	mm	ø30
Max. průměr vrtání do oceli	mm	ø13
Max. průměr vrtání do zdiva	mm	ø26
Max. průměr vrtání korunkovým vrtákem	mm	ø68
Hmotnost	Kg	2.8



Spínač pro změnu směru otáčení

HD 27 C + SAB 800 CR

2.8 J ø115 mm.

Součástí je:

- Kladivo vrtací a sekací SDS-PLUS
- Úhlová bruska
- Přenosný kufr ze vstříkovaného polypropylenu

SDS-PLUS Kladiva vrtací a sekací

HD 3 BEK

SDS-PLUS Kladivo vrtací a sekací

Příkon	W	710
Otáčky naprázdno	min ⁻¹	0-900
Počet příklepů	ipm	0-5130
Energie příklepu	J	2.6
Způsob uchycení nástroje		SDS-PLUS
Max. průměr vrtání do dřeva	mm	ø40
Max. průměr vrtání do oceli	mm	ø13
Max. průměr vrtání do zdiva	mm	ø26
Max. průměr vrtání korunkovým vrtákem	mm	ø60
Hmotnost	Kg	2.8

3 funkce:

1. Vrtání

2. Vrtání s příklepem

3. Sekání

- Reverzní chod
- Elektronické
- Vario-Lock pro nastavení polohy sekáče
- Bezpečnostní spojka
- Pomocná rukojeť s nastavením hloubky
- Pro kotvení do betonu a do zdiva ø 4-26 mm (optimální ø 4-12 mm)
- VAT: Technologie pohlcování vibrací
- Přenosný kufr PE-HD



Vario-Lock

Reverzní chod

Elektronické

VAT



HD 5 CK

SDS-PLUS Kladivo vrtací a sekací

Příkon	W	1500
Otáčky naprázdno	min ⁻¹	0-850
Počet příklepů	ipm	0-4300
Energie příklepu	J	5
Způsob uchycení nástroje		SDS-PLUS
Max. průměr vrtání do dřeva	mm	ø40
Max. průměr vrtání do oceli	mm	ø16
Max. průměr vrtání do zdiva	mm	ø30
Max. průměr vrtání korunkovým vrtákem	mm	ø68
Hmotnost	Kg	5

3 funkce:

1. Vrtání

2. Vrtání s příklepem

3. Sekání

- Vario-Lock pro nastavení polohy sekáče
- Bezpečnostní spojka
- Pomocná rukojeť s nastavením hloubky
- Pomocná rukojeť s nastavením hloubky
- Pro kotvení do betonu a do zdiva ø 8-30 mm (optimální ø 10-20 mm)
- VAT: Technologie pohlcování vibrací
- Přenosný kufr PE-HD



Vario-Lock

VAT



HD 6 CK

SDS-PLUS Kladivo vrtací a sekací

Příkon	W	1100
Otáčky naprázdno	min ⁻¹	0-1350
Počet příklepů	ipm	0-6000
Energie příklepu	J	6
Způsob uchycení nástroje		SDS-PLUS
Max. průměr vrtání do zdiva	mm	ø32
Max. průměr vrtání korunkovým vrtákem	mm	ø68
Hmotnost	Kg	3,5

Optimální příklepový výkon v poměru k hmotnosti 6 J na 3.5 Kg

NOVINKA

3 funkce:

1. Vrtání

2. Vrtání s příklepem

3. Sekání

- Vario-Lock pro nastavení polohy sekáče
- Bezpečnostní spojka
- Pomocná rukojeť s nastavením hloubky
- Pro kotvení do betonu a do zdiva ø 6-30 mm (optimální ø 6-20 mm)
- VAT: Technologie pohlcování vibrací
- Přenosný kufr PE-HD



Vario-Lock

VAT



HD 40 BK

SDS-MAX Kladivo vrtací a sekací

Příkon	W	1100
Otáčky naprázdno	min ⁻¹	235-480
Počet příklepů	ipm	1350-2750
Energie příklepu	J	10
Způsob uchycení nástroje		SDS-MAX
Max. průměr vrtání do betonu	mm	ø40
Max. vrtání do betonu korun. vrtákem	mm	ø80
Hmotnost	Kg	6.5

2 funkce:

- **Vrtání s příklepem**
- **Sekání**
- Konstantní rychlost
- Elektronický variátor s 5 polohami
- Mechanická bezpečnostní spojka
- Pomocná rukojeť s nastavením hloubky + Přídavná rukojeť
- VAT : Technologie pohlcování vibrací
- Vario-Lock pro nastavení polohy sekáče
- Přenosný kufr PE-HD



Vario-Lock

VAT

Elektronické



HD 50 BK

SDS-MAX Kladivo vrtací a sekací

Příkon	W	1200
Otáčky naprázdno	min ⁻¹	280-550
Počet příklepů	ipm	2900
Energie příklepu	J	20
Způsob uchycení nástroje		SDS-MAX
Max. průměr vrtání do betonu	mm	ø45
Max. průměr vrtání s korunkovým vrtákem	mm	ø120
Hmotnost	Kg	8.5

2 funkce:

- **Vrtání s příklepem**
- **Sekání**
- konstantní rychlost
- pozvolný rozběh
- Mechanická bezpečnostní spojka
- Pomocná rukojeť s nastavením hloubky + přídavná rukojeť
- VAT: Technologie pohlcování vibrací
- Vario-Lock pro nastavení polohy sekáče
- Kabel 4 m
- Přenosný kufr PE-HD



Vario-Lock

VAT

Elektronické

Pozvolný rozběh



Kladiva bourací

MD 4 K

SDS-PLUS Kladivo bourací

Příkon	W	750
Počet příklepů	ipm	0-3000
Energie příklepu	J	5
Způsob uchycení nástroje		SDS-PLUS
Hmotnost	Kg	3.5

1 funkce:

- Bourací kladivo
- **Lehké**
- **Vario-Lock pro nastavení polohy sekáče**
- Pomocná rukojeť
- 1 špičatý sekáč + 1 plochý sekáč
- Přenosný kufr PE-HD

Vario-Lock



MD 6 CK

SDS-MAX Kladivo bourací

Příkon	W	1200
Počet příklepů	ipm	2850
Energie příklepu	J	15
Způsob uchycení nástroje		SDS-MAX
Hmotnost	Kg	6.5

1 funkce:

- Bourací kladivo
- **Vario-Lock pro nastavení polohy sekáče**
- Není vrtací, pouze impaktní
- Pomocná rukojeť
- 1 špičatý sekáč + 1 plochý sekáč
- Přenosný kufr PE-HD

Vario-Lock



MD 10 K

SDS-MAX Kladivo bourací

Příkon	W	1500
Počet příklepů	ipm	1000-1900
Energie příklepu	J	6-25
Způsob uchycení nástroje		SDS-MAX
Hmotnost	Kg	10

1 funkce:

- Bourací kladivo
- Energie příklepu: 25 J
- Regulátor výkonu
- Elektronický regulátor 6 poloh
- Přídavná rukojeť
- 1 špičatý sekáč
- Přenosný kufr PE-HD
- Pozvolný rozběh
- **Vario-Lock pro nastavení polohy sekáče**
- Světelná indikace výměny kartáčů
- VAT: Technologie pohlcování vibrací

Vario-Lock

Elektronické

Pozvolný rozběh

VAT



MD 15 K

HEX 30 Kladivo bourací

Příkon	W	1750
Počet příklepů	ipm	1380
Energie příklepu	J	45
Hex Způsob uchycení nástroje	mm	30
Hmotnost	Kg	15

1 funkce:

- Bourací kladivo
- Vysoce výkonný elektropneumatický systém pro demoliční práce
- Kompaktní a aerodynamický pro snadný přístup do malých prostor
- Boční rukojeť ke zvýšení komfortu během dlouho trvajících prací
- VAT – Technologie pohlcování vibrací
- 1 špičatý sekáč + 1 plochý sekáč
- Převážný vozík

VAT



Vrtáky & Nástroje *SDS-PLUS*

SDS-PLUS 4 Vrtáky se špičkou

SDS-PLUS Vrták Č. 11.5703
5x110x50 mm

SDS-PLUS Vrták Č. 11.5436
6x110x50 mm

SDS-PLUS Vrták Č. 11.5840
7x110x50 mm

SDS-PLUS Vrták Č. 11.5437
8x110x50 mm

SDS-PLUS Vrták Č. 11.5841
9x110x50 mm

SDS-PLUS Vrták Č. 11.5438
10x110x50 mm

SDS-PLUS Vrták Č. 11.5704
5x160x100 mm

SDS-PLUS Vrták Č. 11.5439
6x160x100 mm

SDS-PLUS Vrták Č. 11.5842
7x160x100 mm

SDS-PLUS Vrták Č. 11.5440
8x160x100 mm

SDS-PLUS Vrták Č. 11.5843
9x160x100 mm

SDS-PLUS Vrták Č. 11.5441
10x160x100 mm

SDS-PLUS Vrták Č. 11.5844
11x160x100 mm

SDS-PLUS Vrták Č. 11.5442
12x160x100 mm

SDS-PLUS Vrták Č. 11.5852
14x160x100 mm

SDS-PLUS Vrták Č. 11.5443
6x210x150 mm

SDS-PLUS Vrták Č. 11.5705
8x210x150 mm

SDS-PLUS Vrták Č. 11.5706
10x210x150 mm

SDS-PLUS Vrták Č. 11.5707
12x210x150 mm

SDS-PLUS Vrták Č. 11.5444
14x210x150 mm

SDS-PLUS Vrták Č. 11.5445
16x210x150 mm

SDS-PLUS Vrták Č. 11.5895
8x260x200 mm

SDS-PLUS Vrták Č. 11.5896
10x260x200 mm

SDS-PLUS Vrták Č. 11.5897
12x260x200 mm

SDS-PLUS Vrták Č. 11.5898
14x260x200 mm

SDS-PLUS Vrták Č. 11.5899
16x260x200 mm

SDS-PLUS Vrták Č. 11.5708
10x310x250 mm

SDS-PLUS Vrták Č. 11.5709
12x310x250 mm

SDS-PLUS Vrták Č. 11.5710
14x310x250 mm

SDS-PLUS Vrták Č. 11.5711
16x310x250 mm

SDS-PLUS Vrták Č. 11.5712
18x310x250 mm

SDS-PLUS Vrták Č. 11.5713
20x310x250 mm

SDS-PLUS Vrták Č. 11.5714
22x310x250 mm

SDS-PLUS Vrták Č. 11.5715
25x310x250 mm



SDS-PLUS Vrták Č. 11.5446
10x450x400 mm

SDS-PLUS Vrták Č. 11.5447
12x450x400 mm

SDS-PLUS Vrták Č. 11.5448
14x450x400 mm

SDS-PLUS Vrták Č. 11.5449
16x450x400 mm

SDS-PLUS Vrták Č. 11.5450
18x450x400 mm

SDS-PLUS Vrták Č. 11.5451
20x450x400 mm

SDS-PLUS Vrták Č. 11.5452
22x450x400 mm

SDS-PLUS Vrták Č. 11.5453
25x450x400 mm



5 SDS-PLUS Vrták Set
Č. 11.5739 - 6x110x50 mm

5 SDS-PLUS Vrták Set Č.
11.5740 - 6x110x50 mm

5 SDS-PLUS Vrták Set
Č. 11.5741 - 6x160x100 mm

5 SDS-PLUS Vrták Set
Č. 11.5742 - 6x160x100 mm

5 SDS-PLUS Vrták Set
Č. 11.5743 - 6x160x100 mm

5 SDS-PLUS Vrták Set
Č. 11.5744 - 6x160x100 mm

5 Sada vrtáků
Č. 11.5939
5-6-8-10-12x110 mm



4 břité



SDS-PLUS Špičaté sekáče & ploché sekáče

SDS-PLUS Č. 12.562
Samoostřící sekáč 25x280 mm



SDS-PLUS Č. 12.561
Samoostřící špičatý sekáč 280 mm



SDS-PLUS Č. 12.336
Sekáč - 14x250 mm



SDS-PLUS Č. 12.393
Sekáč na drážky - 14x250 mm



SDS-PLUS Č. 12.398
Plochý sekáč - 40x250 mm



Adaptér SDS-PLUS Č. 11.788
pro \varnothing 13 mm - nástavce 1/2"x20



SDS-MAX 4 Vrtáky se špičkou

SDS-MAX Vrták Č. 11.5429
16x260x140 mm

SDS-MAX Vrták Č. 11.5454
12x340x200 mm

SDS-MAX Vrták Č. 11.5455
14x340x200 mm

SDS-MAX Vrták Č. 11.5456
16x340x200 mm

SDS-MAX Vrták Č. 11.5457
18x340x200 mm

SDS-MAX Vrták Č. 11.5458
20x340x200 mm

SDS-MAX Vrták Č. 11.5900
22x320x200 mm

SDS-MAX Vrták Č. 11.5901
24x320x200 mm

SDS-MAX Vrták Č. 11.5902
25x320x200 mm

SDS-MAX Vrták Č. 11.5432
14x380x260 mm

SDS-MAX Vrták Č. 11.5433
18x380x260 mm

SDS-MAX Vrták Č. 11.5431
20x380x260 mm

SDS-MAX Vrták Č. 11.5428
22x380x260 mm

SDS-MAX Vrták Č. 11.5430
26x380x260 mm

SDS-MAX Vrták Č. 11.5434
28x380x260 mm

SDS-MAX Vrták Č. 11.5427
32x380x260 mm

SDS-MAX Vrták Č. 11.5459
12x540x400 mm

SDS-MAX Vrták Č. 11.5460
14x540x400 mm

SDS-MAX Vrták Č. 11.5461
16x540x400 mm

SDS-MAX Vrták Č. 11.5462
18x540x400 mm

SDS-MAX Vrták Č. 11.5463
20x520x400 mm

SDS-MAX Vrták Č. 11.5464
22x520x400 mm

SDS-MAX Vrták Č. 11.5465
25x520x400 mm

SDS-MAX Vrták Č. 11.5466
18x600x450 mm

SDS-MAX Vrták Č. 11.5467
20x600x450 mm

SDS-MAX Vrták Č. 11.5468
22x600x450 mm

SDS-MAX Vrták Č. 11.5469
25x600x450 mm

SDS-MAX Vrták Č. 11.5470
28x600x450 mm

SDS-MAX Vrták Č. 11.5471
30x600x450 mm

SDS-MAX Vrták Č. 11.5472
32x600x450 mm

SDS-MAX Vrták Č. 11.5473
35x600x450 mm

SDS-MAX Vrták Č. 11.5474
40x600x450 mm

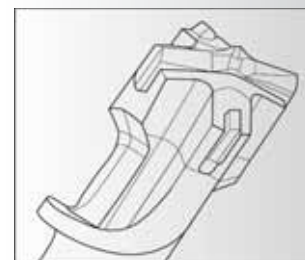

4 břit

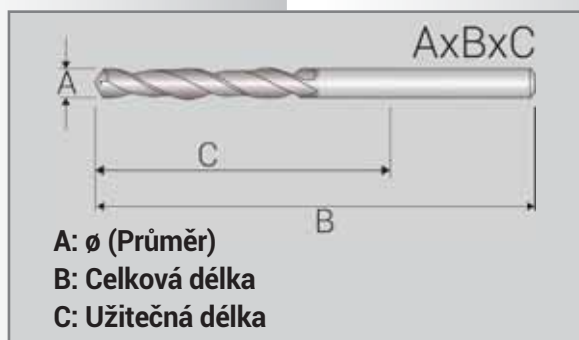

SDS-MAX Špičaté sekáče & ploché sekáče

SDS-MAX Č. 12.564
Samoostřící sekáč - 25x400 mm



SDS-MAX Č. 12.563
Samoostřící špičatý sekáč - 400 mm



SDS-MAX Č. 12.515
Špičatý sekáč - 600 mm



SDS-MAX Č. 12.394
Sekáč na drážky - 32x300 mm



SDS-MAX Č. 12.396
Plochý sekáč - 50x400 mm

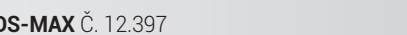

SDS-MAX Č. 12.397
Plochý sekáč - 80x400 mm

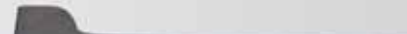

SDS-MAX Č. 12.395
Drážkovací sekáč křídlový - 35x380 mm



SDS-MAX Č. 11.4181
SDS-MAX na SDS-PLUS adaptér



Příslušenství

Špičaté sekáče, ploché sekáče a vrtací korunky

HEX 30 Č. 12.339
400 mm



HEX 30 Č. 12.340
26x400 mm



HEX 30 Č. 12.341
80x400 mm



HEX



HEX 30 Č. 12.294
Samoostřící sekáč - 26x400 mm



HEX 30 Č. 12.260
Samoostřící špičatý sekáč - 26x400 mm



Vrtací korunka SDS-PLUS Č. 11.5925
ø40 mm



Vrtací korunka t SDS-MAX Č. 11.5928
ø80 mm

Vrtací korunka SDS-PLUS Č. 11.5926
ø60 mm

Vrtací korunka SDS-MAX Č. 11.5929
ø100 mm

Core Bit SDS-PLUS Č. 11.5927
ø80 mm

Vrtací korunka SDS-MAX Č. 11.5930
ø120 mm



SDS-PLUS Stopka vrtací korunky
Č. 11.5932
ø24x200 mm

SDS-PLUS Stopka vrtací korunky
Č. 11.5931
ø24x330 mm

SDS-PLUS Stopka vrtací korunky
Č. 11.5936
400 mm

Středící vrták
Č. 11.5933

Sady & SDS-PLUS Stojan vrtáků

7 SDS-PLUS Sada vrtáků do zdiva

Č. 11.5757

ø5, 6, 8 x 110 mm

ø6, 8, 10, 12 x 110 mm



Stojan vrtáků Č. 1697.21



SDS-PLUS Sada vrtáků Č. 11.5762

Sada 13 kusů

Vrtáky ø 6, 8, 10, 12 x 160 mm

Vrtáky ø 10, 12, 14, 16 x 200 mm

Vrták ø 10 x 260 mm

Sekáč 20 x 250 mm

Plochý sekáč 50 x 250 mm

Špičatý sekáč a sekáč na drážky
250 mm





**MÍCHADLA, HORKOVZDUŠNÁ PISTOLE
A BRUSKY NA STĚNY**

Míchadla

M 1100 B / M 1100 BK

Míchadlo

Příkon	W	1200
Otáčky naprázdno	min ⁻¹	100-400/150-700
Spirála	mm	120
Způsob uchycení nástroje		M14
Utahovací moment	Nm	20.5
Hmotnost	Kg	4.8

- Motor pro nepřetržitý provoz S1
- Elektronický ovladač 6 rychlostí
- Ergonomická rukojeť
- Snadné uzamčení spínače
- Hliníkové těleso
- 2 mechanické rychlosti
- 1 spirála H2 ø 120 mm

M 1100 BK: Součástí je přenosný kufr PE-HD



2 mechanické rychlosti



M 1200 C / M 1200 CK

Míchadlo

Příkon	W	1200
Otáčky naprázdno	min ⁻¹	180-380/300-650
Spirála	mm	160
Způsob uchycení nástroje		M14
Utahovací moment	Nm	20.5
Hmotnost	Kg	4.8

- Motor pro nepřetržitý provoz S1
- Elektronický ovladač 6 rychlostí
- Ergonomická rukojeť & pozvolný rozběh
- Snadné uzamčení spínače
- Hliníkové těleso
- 2 mechanické rychlosti
- 1 spirála H2 ø 120 mm

M 1200 CK: Součástí je přenosný kufr PE-HD



2 mechanické rychlosti



M 1600 / M 1600 K

Míchadlo

Příkon	W	1600
Otáčky naprázdno	min ⁻¹	180-380/300-650
Spirála	mm	160
Způsob uchycení nástroje		M14
Utahovací moment	Nm	36/17
Hmotnost	Kg	6

- Motor pro nepřetržitý provoz S1
- Elektronický ovladač 6 rychlostí
- Ergonomická rukojeť & pozvolný rozběh
- Snadné uzamčení spínače
- Hliníkové těleso
- 2 mechanické rychlosti
- 1 spirála H2 ø 160 mm + 1 spirála H3 140 mm

M 1600 K: Součástí je přenosný kufr PE-HD



2 mechanické rychlosti



DM 1450

Míchadlo duální se 2 sousými vrtulemi

Příkon	W	1400
Otáčky naprázdno (horní)	min ⁻¹	290-480
Otáčky naprázdno (dolní)	min ⁻¹	380-620
Kapacita	L	90
Horní spirála	mm	ø120
Dolní spirála	mm	ø95
Způsob uchycení nástroje		M18
Délka míchadla	mm	600
Hmotnost	Kg	5

- Motor pro nepřetržitý provoz S1
- Elektronický ovladač 6 rychlostí
- Ergonomická rukojeť
- Snadné uzamčení spínače
- Hliníkové těleso
- Převodní brašna
- 1 spirála WK3 / M18 – 600 mm
Ø 120 mm (horní spirála)
Ø 95 mm (dolní spirála)

Universální adaptér
vrtule M18/M14
Č. 12.295



PATENTOVANÝ SYSTÉM

Vrtule s kombinovanou rotací zahrnuje zesílení v oblasti spojení tyčí, které brání filtraci materiálu a zablokování činnosti.

2 sousé vrtule se vzájemně opačným směrem otáčení.

Elektronické



DM 2000

Míchadlo duální se 2 sousými vrtulemi

Příkon	W	2000
Otáčky naprázdno (horní)	min ⁻¹	290-480
Otáčky naprázdno (dolní)	min ⁻¹	380-620
Kapacita	L	120
Horní spirála	mm	ø160
Dolní spirála	mm	ø135
Způsob uchycení nástroje		M18
Whisk length	mm	590
Hmotnost	Kg	1,7

- Motor pro nepřetržitý provoz S1
- Elektronický ovladač 6 rychlostí
- Ergonomická rukojeť
- Snadné uzamčení spínače
- Hliníkové těleso
- Převodní brašna
- 1 spirála WK3 / M18 - 600mm
Ø 160 mm (horní spirála)
Ø 135 mm (dolní spirála)

Universální adaptér
vrtule M18/M14
Č. 12.295



PATENTOVANÝ SYSTÉM

Vrtule s kombinovanou rotací zahrnuje zesílení v oblasti spojení tyčí, které brání filtraci materiálu a zablokování činnosti.

2 sousé vrtule se vzájemně opačným otáčením.

Elektronické



NOVINKA

Pistole horkovzdušná & brusky na stěny

SU 650 EDK

Horkovzdušná pistole

Příkon	W	2000
Průtok horkého vzduchu	l/min	250-500
Teplota	°C	50-650
Hmotnost	Kg	0.9

- Keramické topné těleso
- Odstraňování starých nátěrů barev nebo laků, vysušování, rozmrazování apod.
- 2 rychlosti ventilátoru
- Mikroprocesorová regulace proudu vzduchu a teploty
- Různé teplotní programy
- Digitální L.E.D. displej
- Teplotní rozsah od 50°C (smršťování) až 650°C (opalování)
- Přenosný kufřík PE-HD s příslušenstvím



HP 750 E

Ruční bruska na stěny se zabudovaným vakuovým systémem

Příkon	W	710
Otáčky naprázdno	min ⁻¹	1500-3200
Průměr kotouče	mm	ø180
Hmotnost	Kg	2.5

- **Vertikální motor**
- Vhodný k připojení k externímu vysavači
- Lehký nástroj na broušení celých stěn a také rohů a malých míst
- **Odnímatelný ochranný kryt pro přístup do rohů a okrajů**
- Ovladač 6 rychlostí
- Ideální pro odstraňování akrylového nátěru (malby), vyhlazování plastického nástřiku (gotele) nebo omítnutých stěn
- 6 brusných papírů ø 180 mm (2x zr. 24, 2x zr. 60 & 2x zr. 220)
- Odsávací hadice, adaptér a sáček na sběr prachu

Dvojitý ventilátor se zabudovaným vakuovým systémem



Na přání:

- 5 brusných papírů ø 180 mm zr. 24. Č. 12.47
- 5 brusných papírů ø 180 mm (1x zr. 24, 2x zr. 60, 1x zr. 100 & 1x zr. 240). Č. 12.451
- 5 brusných papírů ø 180 mm ZR.60 Č. 12.472
- 5 brusných papírů ø 180 mm ZR.100 Č. 12.473
- 5 brusných papírů ø 180 mm ZR.220 Č. 12.474



HP 1010

Ruční bruska na stěny

Příkon	W	1010
Otáčky naprázdno	min ⁻¹	1000-1950
Průměr kotouče	mm	ø225
Hmotnost	Kg	2.8

- Seřiditelná výška kotouče
- **Vhodný pro připojení k externímu vysavači**
- **Odnímatelný ochranný kryt pro přístup do rohů a okrajů**
- Ovladač 6 rychlostí
- Odstraňuje barvu, ideální pro broušení stěn a stropů
- 6 smirkových papírů ø 225 mm (Zr. 80, 100, 120, 150, 180, 240)
- Odsávací hadice 3 m & adaptér



LP 710 E Bruska na stěny a stropy

Příkon	W	710
Otáčky naprázdno	min ⁻¹	1000-2100
Pracovní výška	mm	1100-1800
Průměr kotouče Velcro	mm	225
Přípojovací adaptér	mm	37,5
Úhel naklápění hlavy	°	90
Hmotnost	Kg	4.4
Hadice	m	3.5

- Rychlá výměna brusných papírů
- **Elektronický ovladač 6 rychlostí**
- **Vhodná pro připojení k externímu vysavači**
- **Odnímatelný ochranný kryt pro přístup do rohů a okrajů**
- 6 brusných papírů zr. 80-100-120-150-180-240
- Přípojovací adaptér ø 37.5 mm



- Zlepšený převod pro zvýšení životnosti nástroje
- Naklápěcí hlava, aby se zabránilo poškrábání zdi
- Teleskopická, vysunovatelná až na 1,70 m

Na přání:

- 5 brusných papírů ø 225 mm zr. 24. Č.: 12.470
- 5 brusných papírů ø 225 mm (1x zr. 24, 2x zr. 60, 1x zr. 100 & 1x zr. 240). Č.: 220.163
- 5 brusných papírů ø 225mm ZR.60 Č. 12.467
- 5 brusných papírů ø 225mm ZR.100 Č. 12.468
- 5 brusných papírů ø 225mm ZR.220 Č. 12.469

LP 1000 BEZKARTÁČOVÁ Bruska na stěny a stropy

Příkon	W	1010
Otáčky naprázdno	min ⁻¹	1300-2000
Pracovní výška	mm	1100-1800
Průměr kotouče Velcro	mm	225
Přípojovací adaptér	mm	37,5
Úhel naklápění hlavy	°	90
Hmotnost	Kg	3.6
Hadice	m	3.5

- **Bez ohebné hřídele při současném zajištění optimálního přenosu energie**
- **3 fázový kartáčový S1 motor umístěný na hlavici, aby nedocházelo k poruchám**
- **5 konstantních rychlostí**
- **Možnost připojení k externímu vysavači, adaptér ø37.5 mm & hadice 1-3.5 m**
- **Odnímatelný ochranný kryt pro přístup do rohů a okrajů**
- 6 brusných papírů zr. 80-100-120-150-180-240
- Pomocná rukojeť & seřiditelný výška
- Duralová konstrukce, lehká a trvanlivá
- **Naklápěcí hlava, aby se zabránilo poškrábání zdi**
- **Přímý přenos**
- **Teleskopická, vysunovatelná až na 1,70 m**

Velmi lehká
3.6Kg



**3 fázový
BEZKARTÁČOVÝ motor**

Příslušenství

Míchací metly

M 1200 C / M 1600

Způsob uchycení M 14

Č. 12.445 - H2 - Ø100 mm

Č. 12.231 - H2 - Ø120 mm

Č. 12.232 - H2 - Ø140 mm

Č. 12.485 - H2 - Ø140 mm

(odnímatelná)

Č. 12.233 - H3 - Ø140 mm

Č. 12.235 - H4 - Ø114 mm

M 1600

Způsob uchycení M 14

Č. 12.527 - H2 - Ø160 mm

Č. 12.234 - H3 - Ø160 mm

Č. 12.444 - T3 - Ø170 mm

T3 - 170 mm

Ideální pro velmi husté materiály.
Snižuje ohřívání materiálu.



H2-100 mm

Barvy, tekutiny, viskózní materiály. Míchá zespodu nahoru.



H2 - 120 mm / H2 - 140 mm

Kapaliny, materiály s nízkou viskozitou a rezistentní materiály.



M 1600 - Způsob uchycení M 14

Kapaliny, materiály s nízkou viskozitou, míchá zespodu nahoru. Velmi husté materiály, materiály s vysokou viskozitou, rovnoměrně míchá materiál zespodu nahoru.



H4-114 mm

2 vrtule, které působí proti sobě: reverzní rotace. Ideální pro barvy, brání rozstříku.



Spirála s kombinovaným otáčením

Způsob uchycení M18

Délka 600mm

DM 1450 / DM 1800 Universální adaptér

spirály M14 / M18

Č. 12.295



MK2 Horní Ø 140 mm / Dolní Ø 95 mm

Rychlejší míchání. Č. 12.537



WK3 Horní Ø 120 mm / Dolní Ø 95 mm

Rychlejší míchání. Č. 12.538

WK3 Horní Ø 160 mm / Dolní Ø 135 mm

Rychlejší míchání. Č. 12.595

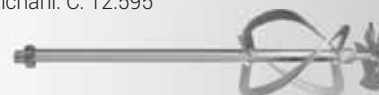

HP 750 E

Příslušenství

5 brusných papírů Ø180mm

(1x zr. 24, 2x zr. 60, 1x zr. 100 & 1x zr. 240)

Č. 12.451

5 brusných papírů Ø180mm

zr. 24 pro nástřik Gotele

Č. 12.471

5 brusných papírů Ø180mm

zr. 60

Č. 12.472

5 brusných papírů Ø180mm

zr. 100

Č. 12.473

5 brusných papírů Ø180mm

zr. 220

Č. 12.474



Hadice

Č. 8197.38

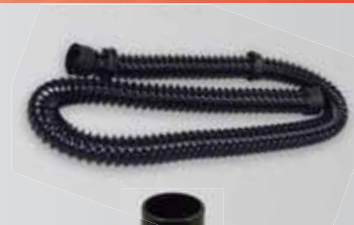

Adaptér hadice

Č. 12.410



Šáček na prach

Č. 8197.39



LP 710 E & LP 1000 BEZKARTÁČOVÉ Příslušenství

5 brusných papírů Ø225mm

(1x zr. 24, 2x zr. 60, 1x zr. 100 & 1x zr. 240)

Č. 220.163

5 brusných papírů Ø225mm

zr. 24 pro nástřik Gotele

Č. 12.470

5 brusných papírů Ø225mm

zr. 60

Č. 12.467

5 brusných papírů Ø225mm

zr. 100

Č. 12.468

5 brusných papírů Ø225mm

zr. 220

Č. 12.469



BRUSKY ÚHLOVÉ



Mini brusky úhlové

SAB 800 BR

Bruska úhlová $\varnothing 115$ mm



Úhlová bruska se zredukovaným průměrem tělesa $\varnothing 55$ mm

- Výkonný motor S1
- Kompaktní a dobře vyvážená
- Vysoce kvalitní ložiska
- Pomocná rukojeť, 3 polohy

Příkon	W	800
Otáčky naprázdno	min ⁻¹	11000
Průměr kotouče	mm	115
Závít vřetena	mm	M14
Hmotnost	Kg	1.7

SAB 800 CR SAB 801 CR

Bruska úhlová $\varnothing 115$ mm



- Výkonný motor S1
- Kompaktní a dobře vyvážená
- Vysoce kvalitní ložiska
- Pomocná rukojeť, 3 polohy

Příkon	W	800
Otáčky naprázdno	min ⁻¹	11000
Průměr kotouče	mm	115
Závít vřetena	mm	M14
Hmotnost	Kg	1.7

SAB 801 CR: Průměr kotouče $\varnothing 125$ mm

SAB 900 CR SAB 901 CR

Bruska úhlová $\varnothing 115$ mm



- Výkonný motor 1.2 HP S1
- Kompaktní a dobře vyvážená
- Vysoce kvalitní ložiska
- Pomocná rukojeť, 3 polohy

Příkon	W	900
Otáčky naprázdno	min ⁻¹	11000
Průměr kotouče	mm	115
Závít vřetena	mm	M14
Hmotnost	Kg	1.7

SAB 901 CR: Průměr kotouče $\varnothing 125$ mm

SAB 900 RPS

Bruska úhlová s pákovým přepínačem $\varnothing 115$ mm



PÁKOVÝ PŘEPÍNAČ

- Výkonný motor 1.2 HP S1
- Kompaktní a dobře vyvážená
- Vysoce kvalitní ložiska
- Pomocná rukojeť, 3 polohy

Příkon	W	900
Otáčky naprázdno	min ⁻¹	11000
Průměr kotouče	mm	115
Závít vřetena	mm	M14
Hmotnost	Kg	1.7

SAB 1011 B/SAB 1011 BE

Bruska úhlová $\varnothing 125$ mm



- Soft start
- Kompaktní a dobře vyvážená
- Vysoce kvalitní ložiska
- Výkonný motor
- Pomocná rukojeť, 3 polohy

Příkon	W	1000
Otáčky naprázdno	min ⁻¹	10500
Průměr kotouče	mm	125
Závít vřetena	mm	M14
Hmotnost	Kg	1.8

SAB 1011 BE: Ovladač rychlosti 2800-11000 min⁻¹

SAB 1301 E

Bruska úhlová \varnothing 125 mm

Tělo 28 cm



- Ergonomický design umožňuje pohodlně pracovat oběma rukama
- Elektronický ovladač 6 rychlostí
- Plochá hlava pro přístup do úzkých míst
- Pomocná rukojeť, 3 polohy
- Pozvolný rozběh
- Výměna kartáčů z vnějšku

Příkon	W	1200
Otáčky naprázdno	min ⁻¹	2800-11000
Průměr kotouče	mm	125
Závit vřetena	mm	M14
Hmotnost	Kg	1.9

Pozvolný rozběh

SAB 1351 CS

Bruska úhlová \varnothing 125 mm

Tělo 20 cm



Ovladač otáček
Konstantní výkon

- Max příkon 1300W
- Pomocná rukojeť, 3 polohy
- Pozvolný rozběh
- Výměna kartáčů z vnějšku
- **Regulátor otáček udržuje konstantní otáčky při zvyšování výkonu motoru**

Příkon	W	1300
Otáčky naprázdno	min ⁻¹	2800-11000
Průměr kotouče	mm	125
Závit vřetena	mm	M14
Hmotnost	Kg	1.8

Pozvolný rozběh

Regulátor
konstantních otáček

SAB 1601 CS

Bruska \varnothing 125 mm



Ovladač otáček
Konstantní výkon

- Max příkon 1600W
- Vysoce kvalitní ložiska
- Pozvolný rozběh
- **Regulátor otáček udržuje konstantní otáčky při zvyšování výkonu motoru**

Příkon	W	1600
Otáčky naprázdno	min ⁻¹	2800-11000
Průměr kotouče	mm	125
Závit vřetena	mm	M14
Hmotnost	Kg	1.9

Pozvolný rozběh

Regulátor
konstantních otáček

SAB 1650 CS

Bruska \varnothing 150 mm



Ovladač otáček
Konstantní výkon

- Max příkon 1600W
- Vysoce kvalitní ložiska
- Pozvolný rozběh
- **Regulátor otáček udržuje konstantní otáčky při zvyšování výkonu motoru**

Příkon	W	1600
Otáčky naprázdno	min ⁻¹	2800-8500
Průměr kotouče	mm	150
Závit vřetena	mm	M14
Hmotnost	Kg	1.9

Pozvolný rozběh

Regulátor
konstantních otáček

Brusky úhlové

SD 27 CE

Bruska přímá

Příkon	W	750
Otáčky naprázdno	min ⁻¹	10000-30000
Max. průměr brus. kotouče	mm	ø25
Kleština	mm	ø6 / 6.3 / 8
Hmotnost	Kg	1.7

- Elektronická
- **Vhodná pro tvrdé materiály vzhledem k elektronickému ovládní otáček**
- Přesná kleština
- **Regulátor otáček udržuje konstantní otáčky při zvyšování výkonu motoru**

Regulátor konstantních otáček

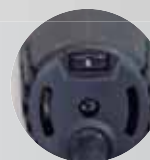

Ovladač otáček
Konstantní výkon

SD 150 B

Bruska přímá

Příkon	W	1200
Otáčky naprázdno	min ⁻¹	5000
Max. průměr brus. kotouče	mm	ø150
Kleština	mm	14
Hmotnost	Kg	4

- **Plynulý rozběh & modul pro restart**
- Motor S1
- Speciální brusný kotouč pro hrubé broušení svarových housenek
- Brusný kotouč ø 150 x 20 x 20 mm
- Držák pro závěsný pás

NOVINKA



AGR 21-230 / AGR 21-180

Příkon	W	2100
Otáčky naprázdno	min ⁻¹	6500
Průměr kotouče	mm	230
Závit vřetena	mm	M14
Hmotnost	Kg	4.2

- Lehká a všestranná
- Zvýšená životnost při snížení hluku
- Vhodná pro těžké stavební práce
- Výkonný motor S1 2100W
- Zadní otočná rukojeť
- Pomocná rukojeť, 3 polohy
- Výměna kartáčů z vnějšku
- **Na přání: Přenosný kufr PE-HD**

**AGR 21-180: kotouč ø 180 mm
otáčky naprázdno 8000 min⁻¹**



Otočná rukojeť

AGR 22-23 C / AGR 22-18 C

Příkon	W	2200
Otáčky naprázdno	min ⁻¹	6500
Průměr kotouče	mm	230
Závit vřetena	mm	M14
Hmotnost	Kg	4.2

- Výkonný motor S1
- Vhodná pro těžké stavební práce
- Pomocná rukojeť, 3 polohy
- Zadní otočná rukojeť
- Výměna kartáčů z vnějšku
- **Na přání: Přenosný kufr PE-HD**



Otočná rukojeť

AGR 22-180C: kotouč ø 180 mm
Otáčky naprázdno 8000 min⁻¹

AGR 24-23 CAL / AGR 24-18 CAL

Příkon	W	2400
Otáčky naprázdno	min ⁻¹	6500
Průměr kotouče	mm	230
Závit vřetena	mm	M14
Hmotnost	Kg	4.4

- Výkonný motor S1
- Vhodná pro těžké stavební práce
- Pomocná rukojeť, 3 polohy
- Zadní otočná rukojeť
- Pozvolný rozběh s NVR
- Výměna kartáčů z vnějšku
- **Na přání: Přenosný kufr PE-HD**



Otočná rukojeť

AGR 24-180CAL: kotouč ø 180 mm
Otáčky naprázdno 8000 min⁻¹

Pozvolný rozběh

SAB 26-23 AL

Příkon	W	2600
Otáčky naprázdno	min ⁻¹	6500
Průměr kotouče	mm	230
Závit vřetena	mm	M14
Hmotnost	Kg	4.4

- Max příkon 2600W
- Výkonný motor S1
- Vhodná pro těžkou práci: průmysl, kamenolom
- Pomocná rukojeť, 3 polohy
- Výměna kartáčů z vnějšku



Příslušenství

Podložky, kleštiny & matice

Nylonová podložka $\varnothing 115$ mm
Č. 12.20



Matice pro rychlé utažení M14
Č. 11.4264



Matice M14
Č. 12.29



SD 27 CE

Kleština $\varnothing 6$ mm
Č. 8180.582



Kleština $\varnothing 6.3$ mm
Č. 12.22

Kleština $\varnothing 8$ mm
Č. 12.408

Stojany

Stojan na úhlovou brusku
 $\varnothing 115$ mm
BA 115
Č. 12.300



Stojan na úhlovou brusku
 $\varnothing 230$ mm
BA 230
Č. 12.301



Ochranné kryty

Ochranný kryt sání pro řezání

(průměr hrdla) 40-42mm.

Č. 12.465

Ochranný kryt odsávání pro operace řezání u stavebních materiálů.

Součástí jsou vystředovací kroužky pro úhlové brusky $\varnothing 125$ mm.

K dispozici pro: **SAB 800 BR / SAB 1301E / SAB 1011 B**



ŘEZÁNÍ ÚHLOVOU MINI BRUSKOU BEZ
OCHRANNÉHO KRYTU ODSÁVÁNÍ

Ochranný kryt sání pro hrubování

(průměr hrdla) 46-48mm

Č. 12.459

Ochranný kryt odsávání pro hrubování stavebních materiálů.

Součástí jsou vystředovací kroužky pro úhlové brusky $\varnothing 125$ mm.

K dispozici pro: **SAB 900 CR / SAB 901 CR**



ŘEZÁNÍ ÚHLOVOU MINI BRUSKOU
S OCHRANNÝM KRYTEM ODSÁVÁNÍ



**PILY A NÁŘADÍ NA
DŘEVO, KOV A STAVEBNÍ MATERIÁL**

Frézy drážkovací

CD 125

Fréza drážkovací diamantová \varnothing 125 mm

Příkon	W	1500
Otáčky naprázdno	min ⁻¹	8500
Průměr kotouče	mm	\varnothing 125
Řezná šířka	mm	7-30
Max. řezná hloubka	mm	27
Hmotnost	Kg	5

Systém řízení přetížení.

Fréza se okamžitě automaticky vypne během proudového nárazu. Po návratu do bezpečného stavu se za sekundu opět zapne.

- Spojka vysavače
- Snadná výměna kartáče bez nutnosti demontovat nástroj
- Pomocná rukojeť
- Pomocný váleček

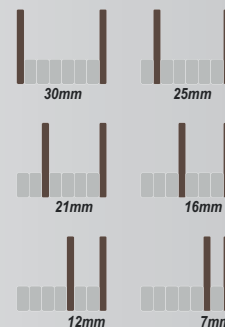

Různé řezné vzdálenosti
6 podložek 4,5 mm

Součástí jsou 2 diamantové kotouče (\varnothing 125 mm)

CD 150 K

Fréza drážkovací diamantová \varnothing 150 mm

Příkon	W	2400
Otáčky naprázdno	min ⁻¹	8000
Průměr kotouče	mm	\varnothing 150
Řezná šířka	mm	7-35
Max. řezná hloubka	mm	8-43
Hmotnost	Kg	6

- Spojka vysavače
- Pomocná rukojeť
- Pomocné válečky
- Přenosný kufr PE-HD



2 mm 3 mm 10 mm 18 mm
Kotouč

Různé řezné vzdálenosti

3 podložky 3 mm, 10 mm & 18 mm



Součástí jsou 2 diamantové kotouče (\varnothing 150 mm)

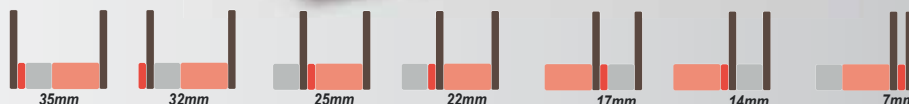

Součástí jsou
2 podložky
14,5 mm

14,5mm 14,5mm

Až 3 kotouče - usnadnění provedení řezu
2 doplňkové podložky 14,5 mm

CD 180 K

Fréza drážkovací diamantová \varnothing 180 mm

Příkon	W	1800
Otáčky naprázdno	min ⁻¹	4100
Průměr kotouče	mm	\varnothing 180
Řezná šířka	mm	9-51
Max. řezná hloubka	mm	15-54
Hmotnost	Kg	7.7

- Spojka vysavače
- 2 diamantové kotouče (\varnothing 180 mm)
- Pomocná rukojeť
- Doporučené diamantové kotouče:
Turbo Profesional / Laser Profesional
- Přenosný kufr



Součástí jsou 2 diamantové kotouče (\varnothing 180 mm)



RF 1100 K Vyřezávačka spár s frézou

Příkon	W	1100
Otáčky naprázdno	min ⁻¹	1600
Průměr frézy	mm	\varnothing 30
Řezná šířka	mm	19
Max. řezná hloubka	mm	11-30
Hmotnost	Kg	6.5

- Čisté řezy v rámci jednoho průchodu
- Spojka vysavače
- Robustní a ovladatelná
- Rychlé provedení
- Používá se pro: duté cihly / měkké materiály / porézni beton / cement
- Přenosný kufr PE-HD



Součástí je fréza \varnothing 30 mm

DS 125 Pila duální (2 kotouče) pro řezání kovu

Příkon	W	950
Otáčky naprázdno	min ⁻¹	4200
Průměr kotouče	mm	\varnothing 125
Max. řezná hloubka	mm	30
Hmotnost	Kg	3.2

- Vynikající mazací systém (bez vzniku jisker)
- Dva vzájemně opačně rotující kotouče pro provedení čistého a rychlého řezu bez vzniku deformací
- Široká základna pro lepší uchycení a stabilní řezání
- Ergonomická otočná rukojeť 90°
- 2 vidiové kotouče \varnothing 125 mm Z32
- Pomocná rukojeť
- Mazací tyčinky



Sada 10 mazacích tyčinek
Č. 11.5846



Součástí jsou 2 kotouče TCT
 \varnothing 125 mm - Z 32
Č. 1.1132

CP 125 Pila kotoučová \varnothing 125 mm

Příkon	W	1400
Otáčky naprázdno	min ⁻¹	12000
Průměr kotouče	mm	\varnothing 125 x 22.2
Řezná kapacita při 45°	mm	22
Řezná kapacita při 90°	mm	34
Hmotnost	Kg	3.3

Součástí jsou A- Diamantový laserový na žulu – stavební materiály Č. 8299.22

Na přání B- kotouč pro různé materiály- dřevo, plasty, hřebíky, omítka Č. 2.455

Prodává se zvlášť C- polykrystalický diamantový kotouč: 40 x silnější pro dřevo & skleněné vlákno
Č. 12.523

Prodává se zvlášť D- Kotouč HSS - dřevo Č. 2.197

Prodává se zvlášť E- Brusný kotouč Ocel & kovy
Č. 8110.2

- Vhodná pro řezání laminátové podlahy pomocí kotouče pro různé materiály
- Umožňuje použití kotouče \varnothing 110 x 20 mm
- Součástí je adaptér kotouče \varnothing 125 x 22.2 mm
- Vodítko pro řezy s úkosem 0-45°
- Vhodná pro různé druhy kotoučů



Pily kotoučové

CP 190 C

Pila kotoučová na dřevo

Příkon	W	1600
Otáčky naprázdno	min ⁻¹	5000
Průměr kotouče TCT	mm	ø190 x 30 Z-24
Řezný úhel	°	45-90
Řezná kapacita at 45°	mm	43
Řezná kapacita at 90°	mm	66
Hmotnost	Kg	4

- Výkonná
- Velký řezný výkon
- Vidiový kotouč ø 190 mm Z-24
- Vývod pro připojení vysavače
- Boční vodítko



CP 236

Pila kotoučová na dřevo

Příkon	W	2000
Otáčky naprázdno	min ⁻¹	4500
Průměr kotouče TCT	mm	ø235 x 25.4 Z-24
Řezný úhel	°	45-90
Řezná kapacita at 45°	mm	58
Řezná kapacita at 90°	mm	85
Hmotnost	Kg	7.2

- Odlévaná hliníková konstrukce
- Velký řezný výkon
- Vidiový kotouč ø 235 mm Z-24
- Vývod pro připojení vysavače
- Boční vodítko



CPT 3000 E

Pila kotoučová

Příkon	W	1400
Otáčky naprázdno	min ⁻¹	2000-5000
Průměr kotouče TCT	mm	ø185 x 20 Z-48
Řezný úhel	°	45-90
Řezná kapacita při 45°	mm	47
Řezná kapacita při 90°	mm	67
Řezná kapacita při 45° s vodítkem	mm	44
Řezná kapacita při 90° s vodítkem	mm	62
Hmotnost	Kg	4

Součástí jsou vodítka pro řezání
3 segmenty 1 m



Řezání s možností náklonu

Elektronická

CM 230 K

Pila kotoučová na kovy & sandwichové panely

Příkon	W	1700
Otáčky naprázdno	min ⁻¹	2600
Průměr kotouče TCT	mm	ø230 x 25.4
Řezný úhel	°	45-90
Řezná kapacita při 45°	mm	56
Řezná kapacita při 90°	mm	84
Hmotnost	Kg	7.1



Na přání: Vidiový kotouč ST
Suchý řez pro sandwichové panely
Ø 230x25.4 mm Z-48
Č. 12.399

- **Sandwichové panely:** maximální tloušťka řezání 84 mm

- Řezání oceli, železa, hliníku, dřeva, plastů, atd.
- Suchý řez při nízké rychlosti bez chlazení
- Náklon až do 45°
- Široká základna pro snadné a přesné řezání
- Ergonomický design
- Výkonný motor
- Boční vodítko
- Pomocná rukojeť
- Součástí je kotouč
- Přenosný kufr



Nářadí víceúčelové

MULTI TOOL PRO 300

Příkon	W	300
Otáčky naprázdno	min ⁻¹	15000-23000
Výkmit	mm	3.2
Hmotnost	Kg	1.5

- Víceúčelové nářadí určené k řezání, škrábání a broušení
- Na dřevo, plasty, omítku, kovy & dlaždice
- Elektronický ovladač
- Univerzální způsob uchycení nástroje, rychlá výměna nástroje
- Vývod pro připojení vysavače
- Přenosný kufřík PE-HD



Kotoučová pila



Elektronický variátor

Součástí je:

- Deska delta
- Brusné papíry delta
- Polokruhová pila na dřevo, plasty & omítku
- Čepel škrabky na barvu
- Ponorná pila



Elektronické



Ponorná pila HCS
Na dřevo, plasty, sádrokarton
32 x 40 x 90 mm
Č. 12.548



Polokruhová pila HCS
na dřevo, plasty, sádrokarton
ø88 mm
Č. 12.550



Čepel škrabky
na barvu
52 x 50 x 95 mm
Č. 12.552



Ponorná pila BIM
na kov
32 x 40 x 90 mm
Č. 12.549



Polokruhová pila BIM
na kov
ø88 mm
Č. 12.551



Brusné papíry na dřevo
10 kusů – zr. 40/60/80/120
93 x 93 x 93 mm
Č. 12.556



Diamantová ponorná pila
na dlaždice
20 x 90 mm
Č. 12.553



Diamantová polokruhová pila
na dlaždice
ø88 mm
Č. 12.554



Deska delta
93 x 93 x 93 mm
Č. 12.557



Diamantová deska
78 x 78 x 78 mm
Č. 12.555



Obládací sada (4 kusy)
Diamantová ponorná pila,
diamantová polokruhová pila,
diamantová brusná deska & čepel
škrabky
Č. 12.558



Sada dřevo & omítka (4 kusy)
Ponorná pila HCS/BIM,
polokruhová pila HCS & čepel
škrabky
Č. 12.559



Brusky & leštičky

LU 260 CE Leštička / bruska

Příkon	W	1200
Otáčky naprázdno	min ⁻¹	600-3200
Průměr kotouče	mm	ø180
Závit vřetena	M	M14
Regulátor otáček	Polohy	6
Hmotnost	Kg	3

- Regulátor otáček udržuje konstantní otáčky při zvyšování výkonu motoru

- 6 rychlostí
- Vhodná pro broušení a leštění kovů
- Lehká, připravena pro těžký provoz
- Tlačítko zámku vřetena
- Pryžový kotouč Velcro
- Pomocná rukojeť
- Vlněná poduška Velcro

Regulátor konstantních otáček



PL 2500 E / PL 4000 E Leštička / bruska

Příkon	W	800
Otáčky naprázdno	min ⁻¹	800/1200-4000
Průměr kotouče	mm	ø170
Závit vřetena	M	M14
Regulátor otáček	Polohy	6
Hmotnost	Kg	2.3

- Regulátor otáček udržuje konstantní otáčky při zvyšování výkonu motoru

- 5 rychlostí
- Tlačítko zámku vřetena
- Pryžový kotouč Velcro
- Pomocná rukojeť
- Vlněná poduška Velcro

Elektronická

Regulátor konstantních otáček



LS 1200 B Bruska válcová / Leštička

Příkon	W	1300
Otáčky naprázdno	min ⁻¹	600-3000
Průměr nástroje	mm	ø125
Šířka nástroje	mm	100
Závit vřetena	M	M14
Hmotnost	Kg	4.6

- Pozvolný rozběh

- Regulátor otáček udržuje konstantní otáčky při zvyšování výkonu motoru

- Výkonný motor S1
- Zámek vřetena pro rychlou výměnu váleč
- Ochranná mřížka & brusný váleček
- Pro satinování, leštění, vybrušování a odstraňování koroze ze všech typů kovů (105x100 mm)
- Pomocná rukojeť

Pozvolný rozběh

Regulátor konstantních otáček



Na přání: Brusný váleček
(105x100 mm)
Jemnozrnny Č. 8180.150
Hrubozrnny Č. 8180.151



Na přání: Lamelový váleček
(105x100 mm)
Jemnozrnny Č. 8180.152
Hrubozrnny Č. 8180.153



LSR 1200 Bruska válcová / leštička

Příkon	W	1300
Otáčky naprázdno	min ⁻¹	1000-3000
Průměr nástroje	mm	ø125
Šířka nástroje	mm	100
Závit vřetena	M	M8
Hmotnost	Kg	3.9

- Pozvolný rozběh
- **Regulátor otáček udržuje konstantní otáčky při zvyšování výkonu motoru**
- **Lehká válcová bruska s malým tělesem úhlové brusky**
- Zámek vřetena pro rychlou výměnu válce
- Ochranná mřížka & brusný válec
- Pro saténování, leštění, vybrušování a odstraňování koroze ze všech typů kovů
- Ochranný kryt s předním válcem pro lepší posouvání
- Pomocná rukojeť, brusný válec

Pozvolný rozběh

Regulátor konstantních otáček



LT 1401 EK Bruska pásová

Příkon	W	1400
Otáčky naprázdno	min ⁻¹	750-3000
Rychlost pásu	m/s	2.7-8.5
Velikost pásu	mm	40x760
Hmotnost	Kg	3.7

- **Regulátor otáček udržuje konstantní otáčky při zvyšování výkonu motoru**
- Výkonný motor S1, s výkonem 1400 W pro těžký provoz
- Vhodná pro broušení nerezové oceli
- Oblouk široký 270° pro efektivní práci
- Výměna brusného pásu bez nástrojů
- Seřiditelný výkon broušení
- Pomocná rukojeť
- 9 brusných papírů 40x760mm (3xZR.60, 3xZR.120 & 3xZR.240).
- Hliníkový přenosný kufr



Regulátor konstantních otáček



Na přání: Sady brusných papírů

1xZR.60, 1xZR.120 & 1xZR.240) Č. 12.506
 10 brusných papírů 40x760mm ZR.60 Č. 12.511
 10 brusných papírů 40x760mm ZR.120 Č. 12.512
 10 brusných papírů 40x760mm ZR.240 Č. 12.513



Brusky roto-orbitální

RO 5 BEZKARTÁČOVÁ

Bruska roto-orbitální

Příkon	W	400
Otáčky naprázdno	min ⁻¹	4000-10000
Průměr kotouče	mm	150
Výkmit	mm	5
Hmotnost	Kg	1.28

NOVINKA



Roto-orbitální bruska pro všechny druhy povrchů

- Lehká & ergonomická
- Kotouč Velcro
- Konstantní rychlost při velkém pracovním zatížení
- Možnost připojit k vysavači
- Brusný kotouč
- Ovladač rychlosti
- Nízké vibrace



BEZKARTÁČOVÝ motor

RO 150 E

Bruska roto-orbitální

Příkon	W	450
Otáčky naprázdno	min ⁻¹	4000-13000
Průměr kotouče	mm	ø150
Výkmit	mm	2.5
Hmotnost	Kg	2.4

Roto-orbitální bruska na dřevo

- 5 rychlostí
- Kotouč Velcro
- Nastavitelná pomocná rukojeť
- Sáček na sběr prachu
- Brusný kotouč
- Elektronický ovladač otáček



Elektronické

RO 752 EK

Bruska roto-orbitální

Příkon	W	750
Otáčky naprázdno	min ⁻¹	1600-5800
Vibrace za minutu	vpm	3200-11600
Nucená rotace	min	180-700
Výkmit	mm	5
Kotouč	mm	ø150
Hmotnost	Kg	2.4

Roto-orbitální bruska na kov & dřevo se 3 funkcemi:

- 1 - Excentrický pohyb při vysokých otáčkách: pro hrubování, intenzivní broušení & obruby
 - 2 - Excentrický pohyb při nízkých otáčkách: pro broušení a leštění
 - 3 - Excentrický pohyb bez nucené rotace (roto-orbitální): pro jemné broušení & tvarování
- Pomocná rukojeť
 - Nastavitelný výkmit



- Vestavěné vakuové odsávání s 6 otvory pro intenzivní sběr prachu
- 3 brusné papíry, vlněná poduška
- Kotouč z pěnového materiálu pro broušení
- Kotouč Velcro
- Přenosný kufřík PE-HD

Pozvolný rozběh



S 90 PE

Pila přímočará **LASER** ✨



Kyvadlová přímočará pila s rychlou výměnou pilového listu

- 3 polohový kyvadlový pohyb
- Vodítko pro přesné řezy
- Elektronický ovladač 6 rychlostí
- Vzduchové dmychadlo v pracovní oblasti
- LASER
- Připravena pro odsávání
- Rychlá výměna pilového listu, univerzální pilový list
- Sací spojka
- Zámek regulace

Příkon	W	750
Otáčky naprázdno	min ⁻¹	0-3000
Max. tloušťka řezání dřeva	mm	80
Max. tloušťka řezání oceli	mm	8
Max. tloušťka řezání plastů	mm	10
Nastavitelné naklonění	°	0-15-30-45
Hmotnost	Kg	2.3

Laser

S 110 PE

Pila přímočará **LASER** ✨



Kyvadlová pila přímočará s rychlou výměnou pilového listu

- 3 polohový kyvadlový pohyb
- Hlava z hliníkového odlitku
- Elektronický ovladač 6 rychlostí
- Vzduchové dmychadlo v pracovní oblasti
- LASER
- Připravena pro odsávání
- Vodítko s nastavitelnou hloubkou pro přesné řezy
- Rychlá výměna pilového listu, univerzální pilový list
- Sací spojka
- 2 pilové listy

Příkon	W	780
Otáčky naprázdno	min ⁻¹	0-3000
Max. tloušťka řezání dřeva	mm	110
Max. tloušťka řezání oceli	mm	8
Max. tloušťka řezání plastů	mm	20
Nastavitelné naklonění	°	0-45
Hmotnost	Kg	2.9

Laser

SS 210

Pila s vratným pohybem



Pila s kmitavým pilovým listem:

- Výkonný motor 850 W s ovladačem rychlosti
- Systém rychlé výměny pilového listu
- Elektronický regulátor
- Univerzální pilový list
- Pryží potažený kryt pro pohodlné a bezpečné uchopení
- Seřiditelný doraz pily bez nástrojů
- Sada 2 pilových listů
- Podpěra /vodítko

Příkon	W	850
Otáčky naprázdno	min ⁻¹	800-3000
Nastavení pilového listu	mm	24
Max. řezná hloubka	mm	95
Max. tloušťka řezání dřeva	mm	95
Max. tloušťka řezání oceli	mm	20
Max. tloušťka řezání hliníku	mm	30
Hmotnost	Kg	3.3

SS 280 P

Pila kyvadlová



Kyvadlová pila na řezání dřeva, plastů & materiálů se skleněným vláknem:

- Výkonný motor 1200 W s ovladačem rychlosti
- Systém rychlé výměny pilového listu
- Elektronický regulátor
- Univerzální pilový list
- Pryží potažený kryt pro pohodlné a bezpečné uchopení
- Seřiditelný doraz pily bez nástrojů
- Světlo v oblasti vodítka
- Sada 2 pilových listů
- Podpěra /vodítko

Příkon	W	1200
Otáčky naprázdno	min ⁻¹	800-2800
Nastavení pilového listu	mm	28
Max. řezná hloubka	mm	95
Max. tloušťka řezání dřeva	mm	95
Max. tloušťka řezání oceli	mm	25
Max. tloušťka řezání hliníku	mm	35
Hmotnost	Kg	2.4

Brusky orbitální

LOM 130 PD

Bruska orbitální

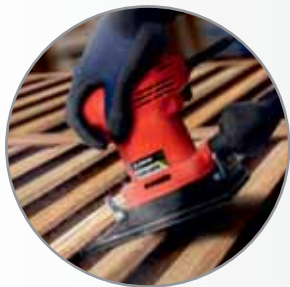

3 DESKY

Dvojitá deska:

- Broušení oběma stranami desky
- Jediná na trhu
- Vhodná pro lamelové žaluzie a sádrokarton



Dvojitá



Obdélníková



Delta



- Speciální ochrana proti prachu mezi deskou a tělesem motoru
- Jednoruční nářadí
- Připravena pro odsávání prachu, součástí je sáček na sběr prachu
- **3 desky Velcro + 3 brusné papíry**

Příkon	W	170
Otáčky naprázdno	min ⁻¹	14000
Deska	mm	85x135/85x200/89x225
Výkmit	mm	2
Hmotnost	Kg	1.6

LOM 185

Bruska orbitální



- Lehká
- Ergonomická rukojeť
- **Dvojitý systém upevnění (Velcro a upínadla)**
- 1 deska Velcro + 1 brusný papír

Příkon	W	200
Otáčky naprázdno	min ⁻¹	11000
Deska	mm	90x185
Výkmit	mm	2.5
Hmotnost	Kg	1.6

LOM 230

Bruska orbitální

NOVINKA



- Vhodná pro tesařské řemeslo a práce s velkým zatížením
- Lehká & pevná s výkonným motorem S1
- Antivibrační systém, ergonomická rukojeť
- Odsávání prachu, součástí je sáček pro sběr prachu
- **Pryžová základna s dvojitým systémem upevnění (Velcro a upínadla)**
- **2 brusné papíry zr. 80**

Příkon	W	400
Otáčky naprázdno	min ⁻¹	12000
Deska	mm	115x230
Výkmit	mm	2
Hmotnost	Kg	2.9

LOM 10 B

Bruska orbitální



- Vhodná pro tesařské řemeslo a práce s velkým zatížením
- Orbitální broušení je konkrétně určeno pro dosažení vynikající kvality povrchu
- Pryžová základna s dvojitým systémem upevnění (Velcro a upínadla)
- Odsávání prachu
- 1 vakuový adaptér & 1 brusný papír

Příkon	W	300
Otáčky naprázdno	min ⁻¹	9000
Deska	mm	120x210
Výkmit	mm	2.4
Hmotnost	Kg	3.5

PRP 6

Horní frézka

NOVINKA



- Vhodná pro kování & závěsy
- Vodítko hloubky
- Odstranění prachu
- Lehká, výkonná & snadné ovládání
- Obrysové frézování & opracování hran

Příkon	W	430
Otáčky naprázdno	min ⁻¹	26000
Kleština	mm	ø6
Hloubka	mm	0-30
Hmotnost	Kg	1.6

PR 6

Horní frézka



- Lehká, výkonná & snadné ovládání
- Micrometrické nastavení hloubky
- Obrysové frézování & opracování hran

Příkon	W	550
Otáčky naprázdno	min ⁻¹	32000
Kleština	mm	ø6
Hloubka	mm	0-40
Hmotnost	Kg	1.8

PR 10 EK

Horní frézka



- Výkonný motor 1800 W
- Pozvolý rozběh
- Dvojitá rukojeť
- Nastavení otáček a hloubky
- Odstranění prachu
- Součástí je přenosný kufřík, 6 kleštin & 6 fréz

Příkon	W	1800
Otáčky naprázdno	min ⁻¹	8000-30000
Kleština	mm	ø6-6.3-8-12-12.7
Hloubka	mm	0-60
Hmotnost	Kg	4

LEN 610

Bruska pásová



- Motor s vysokým vstupním výkonem pro dlouhé a těžké práce
- Účinná vestavěná vakuová jednotka
- Dvojitá rukojeť
- Silná hliníková konstrukce
- Vakuový adaptér & sáček pro sběr prachu
- Brusný papír pásu Zr. 80

Příkon	W	1200
Otáčky naprázdno	min ⁻¹	500
Velikost pásu	mm	100x610
Brusná plocha	mm	100x155
Hmotnost	Kg	7.4

P 910

Hoblík



- Výkonný hoblík na tvrdé dřevo
- Přední rukojeť s ovladačem hloubky
- Dvojitá rukojeť
- Boční vodítko, nastavení hloubky
- Sáček pro sběr prachu
- Sada nožů
- Hnací pás

Příkon	W	910
Otáčky naprázdno	min ⁻¹	12000
Max. hloubka hoblování	mm	0-3
Drážka	mm	15
Šířka hoblování	mm	82
Hmotnost	Kg	2.8

BJ 120

Frézka lamelovací



- Pro panelové spoje s dřevěnými lamelami
- Systém pro nastavení výšky a náklonu
- Kotouč TCT
- Sáček pro sběr prachu

Příkon	W	860
Otáčky naprázdno	min ⁻¹	11000
Max. hloubka frézování	mm	0-15
Nástavec frézy	mm	100x22x3.5
Vychýlení	stupně	0-90
Vertikální nastavení	mm	45
Hmotnost	Kg	3.2

Vysavače

VAC 2030 / VAC 2050 C

Vysavač

		VAC 2030	VAC 2050 C
Příkon	W	1200	1200
Pomocná zásuvka	W	2000	2000
Sací výkon	KPA	17	17
Objem nádrže	Lt	30	50
Průměr sacího potrubí	mm	ø38	ø38
Délka flexibilní hadice	m	1.5	1.9
Délka teleskopické trubice	m	40-80	40-80
Kabel	m	4.5	4.5
Hmotnost	Kg	10	11

- Vysavač pro pevné látky & kapaliny

- Automatické zapnutí a vypnutí při používání nástroje, vypnutí je zpožděno o 8 sekund pro dokonalé absorbování odpadu
- Flexibilní hadice 1.90 m
- Spojení
- Teleskopická trubice
- 2-polohový kartáč
- Plochá hubice
- Kulatý kartáč
- Pozvolný rozběh
- Filtr HEPA (VAC 2050 C)
- 4 pojezdová kolečka



VAC 2030: Omyvatelný sáček filtru
Č. 8190.103
Na přání: Flexibilní hadice 4m - ø40 mm
Č. 8190.99 / 8190.148



Součástí je hadice pro vypuštění kapaliny

Pozvolný rozběh

VVAC 2075 / VVAC 2060

Vysavač s automatickou vibrací pro čištění filtru

		VVAC 2075	NOVINKA VVAC 2060
Příkon vstupní/výstupní	W	1200/2200	1200/2200
Sací výkon	KPA	14.5-17.5	14.5-17.5
Objem nádrže	Lt	75	60
Průměr sacího potrubí	mm	ø40	ø40
Ochrana		IP 44	IP 44
Hmotnost	Kg	20	20

- Vysavač pro pevné látky & kapaliny

- Efektivní automatický vibrační systém pro optimální a účinné čištění filtru
- Flexibilní hadice 4 m
- 1 látkový filtr s dvojitou stěnou
- 2 kapalinové filtry
- 1 sáček na sběr prachu



Dvojitý filtr HEPA



Součástí je hadice pro vypuštění kapaliny

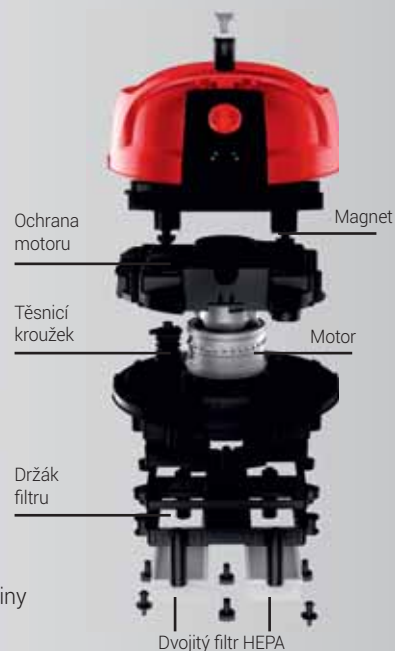

BVAC 2000

Vysavač pevných látek & kapalin

Příkon	W	1200
Pomocná zásuvka	W	2000
Sací výkon	KPA	17
Průtok	m ³ /min	1.85
Objem nádrže	Lt	30
Průměr sacího potrubí	mm	ø38
Délka flexibilní hadice	m	1.5
Kabel	m	5
Hmotnost	Kg	9.5

- Tlačítko čištění filtru HEPA vysavače
- Poloautomatické čištění filtru
- Indikátor plné nádrže
- Vysavač pevných látek & kapalin
- Možnost ofuku
- Drenážní systém kapalin

Příslušenství:

- 2 polohový kartáč
- Plochá hubice
- Kulatý kartáč
- Teleskopická trubka
- Flexibilní hadice
- Spojovací trubice

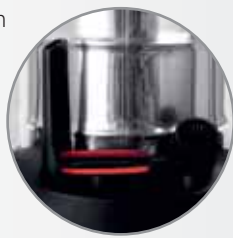

Vestavěné místo pro příslušenství

NOVINKA

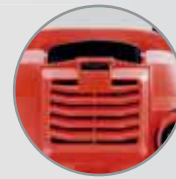

Tlačítko čištění filtru: Přesměruje proud vzduchu do FILTRU HEPA (vakuová tryska musí být zablokována)



BVAC 2200 E

Vysavač pevných látek & kapalin

Příkon	W	1600
Pomocná zásuvka	W	2200
Sací výkon	KPA	18
Objem nádrže	Lt	30
Průměr sacího potrubí	mm	ø32
Ochrana		IPX4
Hmotnost	Kg	6

- Vysavač pevných látek & kapalin
- Tlačítko čištění filtru HEPA vysavače
- Speciálně navržen pro nářadí vytvářející velké množství prachu (brusky na stěny nebo frézy drážkovací)
- Elektronické ovládání sacího výkonu
- Automatické spouštění (typu master/slave) (2 400W).
- Rychlá a snadná přeměna ze systému SUCHÝ na MOKRÝ (vymění se filtr na pevné látky a nainstaluje se houba/filtr pro kapaliny)
- Funkce VENTILÁTOR (možnost ofuku)

Příslušenství:

- Flexibilní hadice 3 m - Ø 32 mm
- 2 filtry (pevné látky & kapaliny).
- Kovová teleskopická trubice
- Kartáč na podlahu (na kapaliny)
- Štětinatý kartáč (na koberce)
- Plochá hubice
- Kulatý kartáč
- Omyvatelný sáček
- Adaptér (27 – 40 mm)
- Sáček pro sběr prachu



Filtr HEPA

Trojité filtr: sáček, vodní nádrž & HEPA

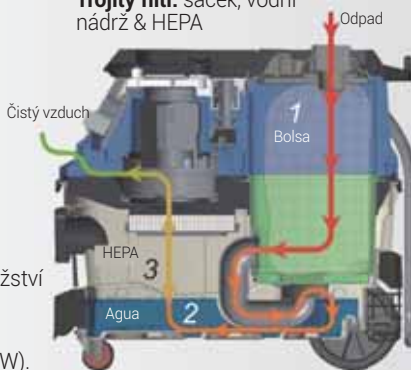

Tlačítko čištění filtru:

Přesměruje proud vzduchu do FILTRU HEPA

Možnost ofuku

Odsávání kapalin



Příslušenství

LU 260 CE / PL 2500 E / PL 4000 E

Leštící kotouč - houba ø150 mm
Č. 12.88



Vlněná poduška ø180 mm
Č. 12.87



Vlněná poduška Velcro ø180 mm.
Č. 11.5527



Nylonový kotouč ø170 mm
Č. 12.28



Přýžový kotouč ø160 mm
Č. 12.86



Matice M14
Č. 12.29



Kotouč Velcro ø175 mm
Č. 12.426



Brusné papíry HP 750 E
Přejdi na str. 48



LS 1200 / LSR 1200

Jemnozrný brusný válec
Č. 8180.150

Hrubozrný brusný válec
Č. 8180.151



Jemnozrný lamelový válec
Č. 8180.152

Hrubozrný lamelový válec
Č. 8180.153



LT 1401 EK

3 brusné papíry 40x760mm ZR.120
Č. 12.506

10 brusných papírů 40x760mm ZR.60
Č. 12.511

10 brusných papírů 40x760mm ZR.80
Č. 12.512

10 brusných papírů 40x760mm ZR.100
Č. 12.513



RO 150 E / RO 752 EK

5 brusných papírů Ø150 mm Zr. 40
Č. 12.460

5 brusných papírů Ø150 mm Zr. 80
Č. 12.461

5 brusných papírů Ø150 mm Zr. 120.
Č. 12.462



Přýžový kotouč Velcro Ø150 mm.
Č. 12.463



Vlněná poduška Ø 150 mm
Č. 12.539



S 90 PE / S 110 PE

3x list pilový na dřevo
Č. 12.371

3x list pilový na železo
Č. 12.372

3x list pilový na hliník
Č. 12.373



Sada 10x list pilový:
5x list pilový na dřevo
3x list pilový na železo
2x list pilový na hliník
Č. 12.422



SS 210 / SS 280 P

5x list pilový na dřevo
Č. 12.453

5x list pilový na hliník
Č. 12.454

3x list pilový na ocel
Č. 12.455

3x list pilový na nerezovou ocel
Č. 12.500



LOM 130 PD

Obdélníkové brusné papíry

5 brusných papírů - 85x180
Zr. 40 Č. 12.377

5 brusných papírů - 85x180
Zr. 60 Č. 12.378

5 brusných papírů - 85x180
Zr. 80 Č. 12.342

5 brusných papírů - 85x180
Zr. 100 Č. 12.379



Brusné papíry dvojité desky

5 brusných papírů - 85x260
Zr. 40 Č. 12.380

5 brusných papírů - 85x260
Zr. 60 Č. 12.381

5 brusných papírů - 85x260
Zr. 80 Č. 12.343

5 brusných papírů - 85x260
Zr. 100 Č. 12.382



Brusné papíry delta

5 brusných papírů - 89x264
Zr. 40 Č. 12.383

5 brusných papírů - 89x264
Zr. 60 Č. 12.384

5 brusných papírů - 89x264
Zr. 80 Č. 12.344

5 brusných papírů - 89x264
Zr. 100 Č. 12.385



Přyzové desky Velcro

Obdélníkové - 85x135 mm.
Č. 5003.77

Dvojitá deska - 85x200 mm.
Č. 5003.88

Delta - 89x225 mm.
Č. 5003.87

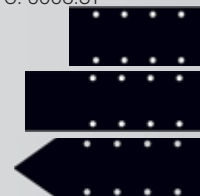

Brusné papíry

LOM 185

10 brusných papírů - 90x230
Zr. 40 Č. 12.120

10 brusných papírů - 90x230
Zr. 60 Č. 12.121

10 brusných papírů - 90x230
Zr. 80 Č. 12.122

10 brusných papírů - 90x230
Zr. 100 Č. 12.123



LOM 230

10 brusných papírů
115x230
(Zr. 40-60-80-100)

Č. 12.415



LEN 610

3 brusné papíry - 100x610
Zr. 40 Č. 12.274

3 brusné papíry - 100x610
Zr. 60 Č. 12.275

3 brusné papíry - 100x610
Zr. 80 Č. 12.276

3 brusné papíry - 100x610
Zr. 100 Č. 12.277

3 brusné papíry - 100x610
Zr. 120 Č. 12.278



P 910

Čepele
Č. 12.195



BJ 120

Kotouč TCT - Ø100x4x22mm Z6
Č. 12.286

100 dřevěných lamel, Zr. 20
Č. 11.2493

100 dřevěných lamel, Zr. 10
Č. 11.2494

100 dřevěných lamel, Zr. 0
Č. 11.2495



PRP 6 / PR 6 / PR 10 EK

Matice PR 6
Č. 5019.435

Kleština PR 6
Č. 5019.436



Kleština + matice PR 10 Ø 6 mm
Č. 12.491

Kleština + matice PR 10 Ø 6.3 mm
Č. 12.492

Kleština + matice PR 10 Ø 8 mm
Č. 12.493

Kleština + matice PR 10 Ø 10 mm
Č. 12.494

Kleština + matice PR 10 Ø 12 mm
Č. 12.495

Kleština + matice PR 10 Ø 12.7 mm
Č. 12.496



Sada 12 fréz Ø 6 mm
Č. 1.351



Příslušenství

VAC 2030 / VAC 2050 C

Filtr prachový VAC 2030
Č. 8190.102



Omyvatelný filtrační sáček VAC 2030
Č. 8190.103



Filtr prachový VAC 2050 C
Č. 8190.97



Filtr HEPA VAC 2050 C
Č. 8190.49



VVAC 2075 / VVAC 2060

HEPA vzduchový filtr (x2)
Č. 8276.172



Kulatý kartáč
Č. 8276.317



Kartáč na podlahu (kapaliny)
Č. 8276.318



Kartáč na podlahu (koberec)
Č. 8276.319



Flexibilní hadice 4 m - Ø 40mm
Č. 8276.316



BVAC 2200 E

Kapalinový filtr
Č. 8130.123



Pevný filtr
Č. 8130.58



Kartáč na podlahu (kapaliny)
Č. 8130.124



Kartáč na podlahu (koberec)
Č. 8130.108



Plochá hubice
Č. 8130.102



Malý omyvatelný sáček (horní část)
Č. 8130.122



Velký omyvatelný sáček (dolní část)
Č. 8130.125



Adaptér
Č. 75.281



Obecné příslušenství

2-polohový kartáč + hubice
Č. 8190.92
Č. 8190.94
Č. 8276.314



Malý kartáč
Č. 8190.93
Č. 8130.103



Sací trubka
Č. 8190.91
Č. 8130.104



Flexibilní sací hadice 1.5 m Ø 40 mm
Č. 8190.95

Flexibilní sací hadice 4 m Ø 40 mm
Č. 8190.99



**PILY POKOSOVÉ
PILY PÁSOVÉ & PILY KAPOVACÍ**



Pily pokosové s hnacím pásem

SCC 255 W

Pila pokosová ø254 mm

Výkon	W	1600
Otáčky naprázdno	min ⁻¹	5000
Průměr kotouče	mm	ø254 x 30
Hmotnost	Kg	19

Řezná kapacita : Délka x Výška (LxH)

Přímá 90°	Pokos 45/90°	Šikmá 90/45°	Kombinace 45/45°	Horní stůl
				
140x70 mm	100x70 mm	110x50 mm	90x40 mm	0-46 mm

- Hnací pás, tichý motor

- Hliníková základna & horní stůl
- Automatický blok s otočným stolem 22,5° - 45° - 90°
- Vidiový kotouč ø 254 mm
- Paralelní vodítko
- Vertikální upínadlo

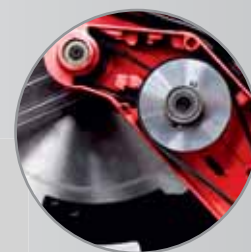

Hnací pás
Tichý motor

Max. výška řezu
70 mm

SCC 315 W

Pila pokosová ø315 mm

Příkon	W	2000
Otáčky naprázdno	min ⁻¹	4000
Průměr kotouče	mm	ø315 x 30
Hmotnost	Kg	22

Řezná kapacita : Délka x Výška (LxH)

Přímá 90°	Pokos 45/90°	Šikmá 90/45°	Kombinace 45/45°	Horní stůl
				
170x110 mm	118x100 mm	170x67 mm	62x62 mm	0-57 mm

- Hnací pás, tichý motor

- Max. výška řezu 110 mm

- Hliníková základna & horní stůl
- Automatický blok s otočným stolem 22,5° - 45° - 90°
- Vidiový kotouč ø 315 mm
- Paralelní vodítko
- Vertikální upínadlo



Hnací pás
Tichý motor



Max. výška řezu
110 mm

SC 250 IW

Pila pokosová ø254 mm

Příkon	W	1200
Otáčky naprázdno	min ⁻¹	2900
Průměr kotouče	mm	ø254
Hmotnost	Kg	16.5

NOVINKA

Řezná kapacita : Délka x Výška (LxH)				
Přímá 90°	Pokos 45/90°	Šikmá 90/45°	Kombinace 45/45°	Horní stůl
				
130x55 mm	80x59 mm	110x45 mm	55x25 mm	0-43 mm

- Indukční motor

- Hliníková základna & horní stůl
- Automatický blok s otočným stolem 22,5° - 45° - 90°
- Vidiový kotouč ø 254 mm
- Paralelní vodítko
- Vertikální upínadlo



SC 305 IW

Pila pokosová ø305 mm

Příkon	W	1600
Otáčky naprázdno	min ⁻¹	3000
Průměr kotouče	mm	ø305 x 30
Hmotnost	Kg	26

NOVINKA

Řezná kapacita : Délka x Výška (LxH)				
Přímá 90°	Pokos 45/90°	Šikmá 90/45°	Kombinace 45/45°	Horní stůl
				
170x90 mm	110x90 mm	170x60 mm	55x65 mm	0-50 mm

- Výkonný indukční motor s hnacím pásem

- Hliníková základna & horní stůl
- Velký stůl 476 x 326 mm
- Automatický blok s otočným stolem 22,5° - 30° - 45° - 90°
- Vidiový kotouč ø 305 mm
- Paralelní vodítko
- Vertikální upínadlo



Výkonný indukční motor s hnacím pásem



Pily pokosové s kartáčovým motorem

SC 250 PRO

Pila pokosová ø254 mm

Příkon	W	1500
Otáčky naprázdno	min ⁻¹	3800
Průměr kotouče	mm	ø254 x 30
Hmotnost	Kg	14.5

Řezná kapacita : Délka x Výška (LxH)

Přímá 90°	Pokos 45/90°	Šikmá 90/45°	Kombinace 45/45°	Horní stůl
				
155x77 mm	103x77 mm	150x50 mm	150x20 mm	0-42 mm

- Jednofázový motor

- Automatický blok s otočným stolem 22.5° - 45° - 90°
- TCT Z-40 Vidiový kotouč
- Seřiditelné pravítko, paralelní vodítko



SC 265 W

Pila pokosová ø254 mm

Příkon	W	1500
Otáčky naprázdno	min ⁻¹	3800
Průměr kotouče	mm	ø254 x 30
Hmotnost	Kg	15.5

Řezná kapacita : Délka x Výška (LxH)

Přímá 90°	Pokos 45/90°	Šikmá 90/45°	Kombinace 45/45°	Horní stůl
				
155x77 mm	103x77 mm	150x50 mm	80x20 mm	0-42 mm

- Jednofázový motor

- Hliníková základna & horní stůl
- Automatický blok s otočným stolem 22.5° - 45° - 90°
- TCT Z-40 Vidiový kotouč
- Seřiditelné pravítko, paralelní vodítko



SC 2600 W

Pila pokosová ø260 mm

Příkon	W	1900
Otáčky naprázdno	min ⁻¹	4700
Průměr kotouče	mm	ø260 x 30
Hmotnost	Kg	15.5

Řezná kapacita : Délka x Výška (LxH)

Přímá 90°	Pokos 45/90°	Šikmá 90/45°	Kombinace 45/45°	Horní stůl
				
130x55 mm	80x59 mm	110x45 mm	55x25 mm	0-43 mm

- Vysoká tuhost, pevná konstrukce z hliníkového odlitku 3.2 mm

- Zesílené uchycení horní části pily, které není součástí základny
- Velmi přesný řez
- Snadné otáčení základny zleva doprava

- TCT Z-40 vidiový kotouč
- Vertikální upínadlo



SCR 216 W

Pila pokosová teleskopická ø210-216 mm

Příkon	W	1700
Otáčky naprázdno	min ⁻¹	4700
Průměr kotouče	mm	ø210-216 x 30
Hmotnost	Kg	15

Řezná kapacita : Délka x Výška (LxH)

Přímá 90°	Pokos 45/90°	Šikmá 90/45°	Kombinace 45/45°	Horní stůl
340x65 mm	240x65 mm	340x38 mm	240x38 mm	-



NOVINKA



- Hnací pás, tichý motor
- Teleskopická – velká řezná kapacita
- Hliníková základna
- Převodový systém
- Posuvná teleskopická hlava pro dlouhé řezy

- Laserové vodítko pro přímé řezy
- ø 210x24T TCT vidiový kotouč
- 2 podpěry pro řezání
- Vertikální upínadlo

SCR 255 CW

Pila pokosová teleskopická ø255 mm

Příkon	W	1800
Otáčky naprázdno	min ⁻¹	6000
Průměr kotouče	mm	ø255 x 30
Hmotnost	Kg	21

Řezná kapacita : Délka x Výška (LxH)

Přímá 90°	Pokos 45/90°	Šikmá 90/45°	Kombinace 45/45°	Horní stůl
340x90 mm	240x90 mm	340x50 mm	240x50 mm	-

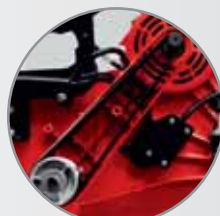

Hnací pás, tichý motor



- Hnací pás, tichý motor
- Teleskopická – velká řezná kapacita
- Hliníková základna
- Jednofázový motor
- Teleskopická hlava pro dlouhé řezy

- TCT vidiový kotouč
- 2 stojany pro řezání
- Vertikální upínadlo
- Laserové vodítko pro rovné řezy

SCR 315 W

Pila pokosová teleskopická ø315 mm

Příkon	W	1800
Otáčky naprázdno	min ⁻¹	3500
Průměr kotouče	mm	ø315 x 30
Hmotnost	Kg	21

Řezná kapacita : Délka x Výška (LxH)

Přímá 90°	Pokos 45/90°	Šikmá 90/45°	Kombinace 45/45°	Kombinace to the Right
370x120 mm	255x105 mm	370x65 mm	255x65 mm	255x35 mm

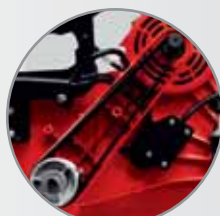

Hnací pás, tichý motor



Výkyvná hlavice při 45° doprava a doleva pro lepší pokosové řezy. Max. řezná výška 120 mm.

- Hnací pás, tichý motor
- Teleskopická – velká řezná kapacita
- Teleskopická hlava pro dlouhé řezy
- Výkyvná hlava doprava a doleva
- Laserové vodítko pro rovné řezy

- Hliníková základna
- Vidiový kotouč TCT ø 315
- 2 podpěry pro řezání
- Vertikální upínadlo
- Normativní přípravek k řezání

Vidiové kotouče

Vidiové kotouče

Kotouč ATB na dřevo



ATB zuby se střídavým sklonem

Vidiový kotouč na DŘEVO / Standard

Č. 2.171	ø 140 x 20 r.16	Z-24
Č. 2.29	ø 150 x 20 r.16	Z-16
Č. 12.318	ø 150 x 20 r.16	Z-24
Č. 2.172	ø 160 x 20 r.16	Z-16
Č. 2.173	ø 160 x 20 r.16	Z-24
Č. 2.468	ø 165 x 20 r.16	Z-30
Č. 2.174	ø 180 x 30 r.16	Z-24
Č. 2.175	ø 180 x 30 r.16-20	Z-40
Č. 2.176	ø 184 x 30 r.16-20	Z-24
Č. 2.177	ø 184 x 30 r.16-20	Z-40

Č. 2.146	ø 190 x 30 r.16-20	Z-24
Č. 2.178	ø 190 x 30 r.16-20	Z-40

Č. 2.30	ø 200 x 30	Z-40
Č. 2.204	ø 200 x 30	Z-64
Č. 2.137	ø 205 x 30	Z-24
Č. 2.216	ø 205 x 30	Z-30
Č. 12.65	ø 205 x 30	Z-40
Č. 2.217	ø 205 x 30	Z-60
Č. 12.229	ø 210 x 30	Z-24
Č. 12.230	ø 210 x 30	Z-48
Č. 2.485	ø 216 x 30	Z-48
Č. 2.192	ø 230 x 25,4	Z-24
Č. 2.218	ø 230 x 30	Z-48
Č. 2.147	ø 235 x 30	Z-24
Č. 2.479	ø 235 x 25,4	Z-24
Č. 2.34	ø 250 x 30	Z-48
Č. 12.179	ø 250 x 30	Z-60
Č. 12.98	ø 254 x 30	Z-40
Č. 12.97	ø 254 x 30	Z-60
Č. 2.205	ø 254 x 30	Z-80

Č. 2.42	ø 300 x 30	Z-48
Č. 2.46	ø 300 x 30	Z-72
Č. 12.323	ø 305 x 30	Z-48
Č. 12.108	ø 305 x 30	Z-72
Č. 4006.59	ø 315 x 30	Z-36

(kotouč odolný proti hřebíkům)

ATB zuby se střídavým sklonem

Kotouč ATB Dřevo HQ



ATB zuby se střídavým sklonem

Vidiový kotouč na DŘEVO / HQ

Č. 2.149	ø 250 x 30 HQ	Z-48
Č. 2.148	ø 250 x 30 HQ	Z-60
Č. 2.206	ø 254 x 30 HQ	Z-60
Č. 12.311	ø 254 x 30 HQ	Z-80

Č. 12.322	ø 260 x 30 HQ	Z-80
-----------	---------------	------

Č. 2.209	ø 300 x 30 HQ	Z-72
Č. 12.107	ø 305 x 30 HQ	Z-96
Č. 2.210	ø 315 x 30 HQ	Z-72

Č. 12.41	ø 350 x 30 HQ	Z-108
----------	---------------	-------

Redukční příruba

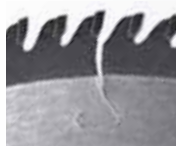

Detail kotouče HQ

Vidiový kotouč na hliník / Standard

Č. 2.120	ø 200 x 30	Z-60
Č. 12.315	ø 205 x 30	Z-60
Č. 2.138	ø 210 x 30	Z-60
Č. 2.36	ø 250 x 30	Z-60
Č. 12.42	ø 250 x 30	Z-80
Č. 2.49	ø 300 x 30	Z-72
Č. 2.220	ø 305 x 30	Z-100

Vidiový kotouč na hliník / HQ

Č. 2.154	ø 250 x 30 HQ	Z-80
Č. 12.258	ø 254 x 30 HQ	Z-80
Č. 12.43	ø 300 x 30 HQ	Z-96
Č. 12.326	ø 300 x 30 HQ	Z-100
Č. 12.259	ø 305 x 30 HQ	Z-96
Č. 12.45	ø 350 x 30 HQ	Z-108

Kotouč HSS na KOV

Č. 2.62	ø 225 x 32	Z-120
Č. 2.63	ø 225 x 32	Z-180
Č. 2.64	ø 225 x 32	Z-220

Vidiový kotouč na KOV

Č. 12.399	ø 230 x 25.4	Z-48
Č. 12.592	ø 235 x 25.4	Z-60
Č. 12.63	ø 305 x 25.4 HQ	Z-60
Č. 75.288	ø 355 x 25.4 HQ	Z-80
Č. 75.506	ø 355 x 25.4 HQ	Z-90 (pro nerez)

TGC hliníkový kotouč

Pro hliník, neželezné kovy, plasty & akryl



Kotouč TGC Hliník HQ

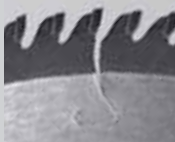

Detail kotouče HQ

Balení kotouče ATB



Polotichý vidiový kotouč

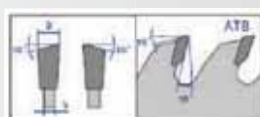

Vidiový kotouč na DŘEVO ZUBY HQ ATB

Č. 2.472	ø 235 x 30 HQ	Z-24
Č. 2.473	ø 250 x 30 HQ	Z-60
Č. 2.474	ø 260 x 30 HQ	Z-80
Č. 2.475	ø 305 x 30	Z-72
Č. 2.476	ø 305 x 30	Z-96

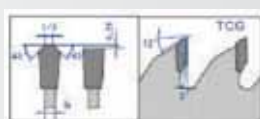

Vidiový kotouč na HLINÍK ZUBY TCG

Č. 2.477	ø 250 x 30 HQ	Z-80
Č. 2.478	ø 305 x 30 HQ	Z-96

Vidiový kotouč na LAMINÁTY ZUBY TCG

Č. 2.486	ø 254 x 30	Z-80
Č. 2.489	ø 305 x 30	Z-96

KOTOUČ HSS

Speciální kotouč na řezání dřeva

Č. 2.196	ø 115 x 22,2	Z-4
Č. 2.197	ø 125 x 22,2	Z-4
Č. 2.198	ø 230 x 22,2	Z-4



MULTI kotouč

- Na řezání dřeva, plastů, dřeva s hřebíky a omítky
- Wolframové částice na okraji kotouče

Č. 2.442	ø 115 x 22,2
Č. 2.455	ø 125 x 22,2



Polykrystalický diamantový kotouč



TCT vidiový segment

Polykrystalický diamant

Polykrystalický diamantový kotouč (PCD) má 40 až 150 krát vyšší výkon než tvrdokov

**Kotouč ø 115 mm
Z-4 (Z=počet zubů)**

Nejvhodnější pro kotoučové pily ø125 mm (CP 125)

Použití

Nábytek / Natřené a nalakované dveře a desky / laminované parkety / Díly MDF (DM) s potahem i bez potahu / měkké a dodatečně formované

Ø	Ø	Tloušťka segmentu (mm)	Tloušťka plotny (mm)	Počet zubů (Z)
115	22,2	1,7	1,2	4
125	22,2	1,7	1,2	4

“ Řezná geometrie polykrystalického diamantu zaručuje čistý řez a mnohem lepší výkonnost než tradiční kotouče. Snižuje množství prachu a pilin. ”

Příslušenství

Pily pokosové

Seřiditelná tyč SC250PRO
Č. 12.256



Seřiditelná tyč SC391W
Č. 5012.141



Stojan pokosové pily T88

- Výškově seřiditelná základna
- Sklopný
- Snadná doprava
- 2 samostatné desky 170x600 mm až do 400x600 mm.
- Výška: 790 mm
- Hmotnost: 8.5 kg
- Č. 1.5975



Úhломěr SC 250 W PRO/SC 265 W/SC 391 W
Č. 11.4566



Upínadlo SC 265 W/SC 391 W
Č. 12.90



Stojan pokosové pily T100B

- Pevný, sklopný, lehký
- Snadná doprava
- Max výška: 870 mm
- Hmotnost: 17 kg
- 2 opěrné válečky
- 2 upínadla
- Č. 1.1139



VAC 70 B

Vysavač na piliny a prach

Příkon	W	750
Průtok	m ³ /h	960
Objem nádrže	Lt	70
Průměr sacího potrubí	mm	ø100
Hmotnost	Kg	30

- Výkonný indukční motor 1 HP
- Vysavač na piliny a prach vzniklé při zpracování dřeva
- Přispívá ke správné funkci nástroje a prodlužuje jeho životnost
- Flexibilní hadice 2 m
- 2 sáčky



Filtreační sáčky
Č. 8159.159



Hadice 3 m - Ø 100 mm.
Č. 12.293



SN 1435 B

Pila pásová

Příkon	HP	1/2
Otáčky naprázdno	min ⁻¹	2000-4000
Velikost pilového listu	mm	1435x12.7x0.65
Rychlost	m/min	38/80
Hmotnost	Kg	21

Řezná kapacita

Řezná kapacita při 90° (profily a pevné materiály)	●	mm	Ø125
	■		125
	■		125 x 127
Řezná kapacita při 45° (profily a pevné materiály)	●	mm	Ø80
	■		80
	■		80 x 100
Řezná kapacita při 60° (profily a pevné materiály)	●	mm	Ø45
	■		45
	■		45 x 60

Magnetický motor, vysoký mechanický výkon a tichý chod

- Regulace rychlosti
- Rychlé upnutí, max. 125 mm
- Řezy od 0° do 60°
- Nastavitelné vodítko pro pásovou pilu
- Utahovací kolečko pro pásovou pilu
- Oblouk pily z odlévaného hliníku
- Doraz řezu pro sériovou výrobu
- Bimetalická pásová pila

Pilové listy pásové pily

P 6/10 1435x13x0.65 mm

Č. 2.267

P 8/12 1435x13x0.65 mm

Č. 2.268

P 10/14 1435x13x0.65 mm

Č. 2.269



SN 1470

Pila pásová

Příkon	HP	1/2
Otáčky naprázdno	m/min	45
Velikost pilového listu	mm	1470x13x0,65
Hmotnost	Kg	22

Řezná kapacita

Řezná kapacita při 90° (Profily a pevné materiály)	●	mm	Ø100
	■		100x100
	■		100x150
Řezná kapacita při 45° (Profily a pevné materiály)	●	mm	Ø75
	■		63
	■		63x100

Jednofázový indukční motor

- Rychlé upnutí, max. 100 mm
- Řezy od 0° do 45°
- Nastavitelné vodítko pro pásovou pilu
- Utahovací kolo pro pásovou pilu
- Litinová tuhá konstrukce
- Bimetalická pásová pila



SN 1735

Pila pásová

Příkon	W	2000
Velikost pilového listu	mm	1735x13x0.65
Rychlost	m/min	38-80
Hmotnost	Kg	38

Řezná kapacita

Řezná kapacita do 90° (profily a pevné materiály)	●	mm	Ø160
	■		155
	■		170 X 150
Řezná kapacita do 45° (profily a pevné materiály)	●	mm	Ø120
	■		120
	■		120X100

Listy pásové pily

P 6/10 1735x13x0.65 mm

Č. 2.208

P 8/12 1735x13x0.65 mm

Č. 2.194

P 10/14 1735x13x0.65 mm

Č. 12.366



Jednofázový kartáčový motor

- Rychlé upnutí, max 165 mm
- Regulace rychlosti
- Pozvolný rozběh
- Oblouk pily a základna z odlévaného hliníku
- Utahovací kolečko pro pásovou pilu
- Ovládání otáček elektronickou kartou od 30 do 80 otáček/min.
- Bimetalická pásová pila

Stojan na přání B 1735

- 570x460x800 mm

- Hmotnost: 16 kg

Č. 1.454



Pila kapovací

TV 509 D

Pila kapovací s brusným kotoučem $\varnothing 355$ mm

Příkon	W	2400
Otáčky naprázdno	min ⁻¹	4000
Průměr kotouče	mm	$\varnothing 355 \times 3,0 \times 25,4$
Řezná kapacita		šířka x výška
Řezná kapacita při 90°	● mm	$\varnothing 130$
(profily a pevné materiály)	■	120 x 120
	■	120 x 130
Řezná kapacita při 45°	● mm	$\varnothing 130$
(profily a pevné materiály)	■	140 x 140
	■	120 x 140
Hmotnost	Kg	17

Jednofázová

- Výkonná
- Přesná
- Tuhá konstrukce
- Ergonomická rukojeť
- Řezný úhel 0° - 45°
- Brusný kotouč pro řezání železa



Kotouč pro řezání železa
 $\varnothing 355 \times 3,0 \times 25,4$ mm
Č. 5.511



SVAŘOVÁNÍ



CITY WORK 125

Výkonný svařovací inverter pro svařování metodou MMA.

100 %
zatížitelnost

Inverter CITY WORK 125

- napětí: 230 V
- příkon: 2-4 KVA
- intenzita 100%: 125 A
- elektroda (max.): 2,5 - 3,25 mm
- rozměry: 20 x 12 x 9 cm
- svorka DINSE: Ø 3/8"
- hmotnost: 2 kg

Standardní vybavení

- napájecí kabel
- zemnicí kabel
- kabel na elektrody
- svařovací kukla
- kladivo s kartáčem
- ramenní popruh pro přenášení
- transportní kufr uzamykatelný

377CITYWORK125

HOT START

ANTI STICK

ARC FORCE



CITY WORK 160

Výkonný svařovací inverter pro svařování metodou MMA.

100 %
zatížitelnost

Inverter CITY WORK 160

- napětí: 230 V
- příkon: 2-5 KVA
- intenzita 100%: 160 A
- elektroda (max.): 4 - 5 mm
- rozměry: 25 x 14 x 9 cm
- svorka DINSE: Ø 3/8"
- hmotnost: 2,7 kg

Standardní vybavení

- napájecí kabel
- zemnicí kabel
- kabel na elektrody
- svařovací kukla
- kladivo s kartáčem
- ramenní popruh pro přenášení
- transportní kufr uzamykatelný

377CITYWORK160

HOT START

ANTI STICK

ARC FORCE



MIG 160 Multi

Výkonný svařovací inverter pro svařování metodou MMA, MIG/MAG.

Inverter MIG 160 Multi

- napětí: 230 V
- příkon: 6 KVA
- drát: 0,8 mm
- cívka: 0,5 - 1 kg
- intenzita 60%: 160 A
- elektroda (max.): 4 - 5 mm
- svorka DINSE: Ø 3/8"
- hmotnost: 8 kg

Standardní vybavení

- hořák: MIG 13 AK
- napájecí kabel: 2 m x 2,5 mm²
- zemnicí kabel: 2,5 m x 16 mm²
- kabel na elektrody: 2,5 m x 16 mm²

377MIG160MULTI



MIG 170 Multi

Výkonný svařovací inverter pro svařování metodou MMA, MIG/MAG.

Inverter MIG 170 Multi

- napětí: 230 V
- příkon: 6 KVA
- drát: 0,6 - 0,9 mm
- cívka: 0,5 - 5 kg
- intenzita 60%: 170 A
- elektroda (max.): 5 mm
- DINSE svorka: 3/8"
- hmotnost: 17 kg

Standardní vybavení

- hořák: MIG 13 AK
- napájecí kabel: 2 m x 2,5 mm²
- zemnicí kabel: 2,5 m x 16 mm²
- kabel na elektrody: 2,5 m x 16 mm²

377MIG170MULTI



PLASMA Multi 40 GE

Výkonný svařovací invertor pro svařování metodou MMA, TIG, Plasma.



Invertor

PLASMA Multi 40 GE

- napětí: 230V +/- 17%
- příkon: 6 KVA
- intenzita 60% ROD/TIG-PLASMA: 160-40 A
- elektroda (max.): 4/5 mm
- svorka DINSE: Ø 1/2"
- kompresor: externí
- hmotnost: 7 kg

Standardní vybavení

- hořák SG55
- hořák TIG Dinse 1/2"
- zemnicí kabel
- kabel na elektrody
- svařovací kukla
- kladivo s kartáčem
- ramenní popruh pro přenášení

HOT START

ANTI STICK

ARC FORCE

HF

377PLASMAMULTI40GE

POTENZA 160 GE K

Výkonný svařovací invertor pro svařování metodou MMA.



Invertor

POTENZA 160 GE K

- napětí: 230V
- příkon: 4,5 kVA
- intenzita 60%: 160 A
- elektroda (max): 4 mm
- svorka DINSE: Ø 1/2"
- hmotnost: 4,4 kg

Standardní vybavení

- zemnicí kabel
- kabel na elektrody
- svařovací kukla
- kladivo s kartáčem
- ramenní popruh pro přenášení
- transportní kufr

ANTI STICK

377POTENZA160GEK

HOT START

ARC FORCE

POTENZA 200 CEL GE K

Výkonný svařovací invertor pro svařování metodou MMA, TIG LIFT ARC.



Invertor

POTENZA 200 CEL GE K

- napětí: 230V
- příkon: 6 kVA
- intenzita 100%: 200 A
- elektroda (max): 5 mm
- svorka DINSE: Ø 1/2"
- hmotnost: 6 kg

Standardní vybavení

- zemnicí kabel
- kabel na elektrody
- svařovací kukla
- kladivo s kartáčem
- ramenní popruh pro přenášení
- transportní kufr

HOT START

ANTI STICK

ARC FORCE

LIFT ARC

377POTENZA200CELGEK

POTENZA TIG 170 HF K

Výkonný svařovací invertor pro svařování metodou MMA, TIG HF.



Invertor

POTENZA TIG 170 HF K

- napětí: 230V
- příkon: 5 kVA
- intenzita 60%: 170 A
- elektroda: do 4 mm
- svorka DINSE: Ø 1/2"
- hmotnost: 5 kg

Standardní vybavení

- hořák TIG Dinse 1/2"
- zemnicí kabel
- kabel na elektrody
- svařovací kukla
- kladivo s kartáčem
- ramenní popruh pro přenášení
- transportní kufr

HOT START

ANTI STICK

ARC FORCE

HF

377POTENZATIG170HFK

PLUS 120 B GEK

Výkonný svařovací inverter pro svařování metodou MMA.

Inverter PLUS 120 B GEK

- napětí: 230V / 50Hz
- příkon: 2-4 kVA
- intenzita (A, X=30%): 120 A
- elektroda: 2,5 - 3,25 mm
- svorka DINSE: 3/8"
- hmotnost: 3 kg

Standardní vybavení

- napájecí kabel: 1,8 m
- zemnicí kabel: 1,2 m
- kabel na elektrody: 1,8 m
- svařovací kukla
- kladivo s kartáčem
- ramenní popruh pro přenášení
- transportní kufr



HOT START

ARC FORCE

ANTI STICK

377PLUS120BGEK

PLUS 160 B GEK

Výkonný svařovací inverter pro svařování metodou MMA.

Inverter PLUS 160 B GEK

- napětí: 230V / 50Hz
- intenzita (A, X=30%): 160 A
- elektroda: do 4 mm
- svorka DINSE: 3/8"
- hmotnost: 4 kg

Standardní vybavení

- napájecí kabel: 2 m
- zemnicí kabel: 2 m
- kabel na elektrody: 2 m
- svařovací kukla
- kladivo s kartáčem
- ramenní popruh pro přenášení
- transportní kufr



HOT START

ARC FORCE

ANTI STICK

377PLUS160BGEK

PROGRESS 1700 PFC

Výkonný svařovací inverter pro svařování metodou MMA, TIG LIFT ARC.



Inverter

PROGRESS 1700 PFC

- napětí: 230/110 V
- příkon: 1-5 kVA
- intenzita 100%: 170/130 A
- elektroda: do 5 mm
- svorka DINSE: Ø 1/2"
- hmotnost: 6,4 kg

Standardní vybavení

- zemnicí kabel
- kabel na elektrody
- svařovací kukla
- kladivo s kartáčem
- ramenní popruh pro přenášení

HOT START

ANTI STICK

PFC

ARC FORCE

LIFT ARC

377PROGRESS1700PFC

PROGRESS 2100 PFC

Výkonný svařovací inverter pro svařování metodou MMA, TIG LIFT ARC.



Inverter

PROGRESS 2100 PFC

- napětí: 230/110 V
- příkon: 2-6 kVA
- intenzita 100%: 210/160 A
- elektroda: do 6 mm
- svorka DINSE: Ø 1/2"
- hmotnost: 8,4 kg

Standardní vybavení

- zemnicí kabel
- kabel na elektrody
- svařovací kukla
- kladivo s kartáčem
- ramenní popruh pro přenášení

HOT START

ANTI STICK

PFC

ARC FORCE

LIFT ARC

377PROGRESS2100PFC

MIG

Sada svařovací MIG
- kladka + posun
pro MIG 200 MULTI



3771.1533
3771.1781

elektrody + průtokoměr
elektrody + průtokoměr

TIG

Sada svařovací TIG
- hořák + elektrody + průtokoměr
- hořák 3/8"
- hořák 1/2"



37738.121
37738.122

hořák 3/8"
hořák 1/2"

MMA 200 A

Sada svařovací MMA 200 A
- délka 2 m
- 200 A, 1,5m, 10 mm²
- svorka DINSE: Ø 3/8"



3778110.1160

MMA 300 A

Sada svařovací MMA 300 A
- délka 2 m
- 300 A, 1,5m, 25 mm²
- svorka DINSE: Ø 1/2"



3778110.1159

SG 55

Hořák plasmový

- délka 4 m
- pro PLASMA MULTI 40 GE



3774120.170

IPT 40

Hořák plasmový

- délka 4 m
- pro PLASMA 40 COM



3774120.171

LT 100

Hořák plasmový

- délka 6 m
- pro PLASMA 100 T



3774120.173

MIG 13 AK

Hořák svářecí

- délka 3 m
- pro MIG 170 MULTI



3778110.1158

MIG 15 AK

Hořák svářecí

- délka 4 m
- pro MIG 200 MULTI



37738.483

MIG 25 AK

Hořák svářecí

- délka 4 m
- pro MIG 250 BM/T



37738.484

MIG 36 AK

Hořák svářecí

- délka 4 m
- pro MIG 350 BT



37738.485

MIG 501 D

Hořák svářecí

- délka 4 m
- pro MIG 500 BT



37738.486

TIG

TIG Dinse 1/2"

- délka 4 m
- M16 x 1,5 m
- pro PLASMA MULTI 40 GE



3774120.172

TIG

TIG Dinse 1/2"

- délka 4 m
- M16 x 1,5 m
- pro POTENZA 170 HF
- 1/2"



37738.713

TIG

TIG Dinse 3/8"

- délka 3 m
- plyn 3/8"



37738.85

TIG

TIG Dinse 1/2"

- délka 4 m
- plyn 3/8"



37738.87

TIG 200 AC/DC

TIG Dinse 1/2"

- M10 x 1,3 m
- pro TIG 200 AC/DC



3774019.55

TIG 315 AC/DC

TIG Dinse 1/2"

- M10 x 1,3 m
- pro TIG 315 AC/DC WATER



3774019.125

KUKLA SVÁŘECÍ AS-XP

Kukla svářecí samostmívací AS-X P

- možnost nastavení intenzity zatmavení i citlivosti na světlo
- tmavost 9/13 DIN
- pozice broušení zabraňuje automatickému zatmavení
- plní normu EN 169
- plocha zorného pole: 92 x 42 mm
- výměnný ochranný kryt zorného pole
- široká čelní ochrana
- provozní teplota: -5/+55 °C
- hmotnost: 500 g



377AS-XP

Kryt ochranný na kuklu svářecí

- na kuklu svářecí AS-X P



3774020.8

Průtokoměr Argon / CO2

- CO2, R58
- R58



37738.672

Zástrčka svařovacího kabelu

- zástrčka svařovacího kabelu pro metodu MMA



37738.232 3/8"
37738.233 1/2"

Úhelník magnetický

- slouží pro uchycení svařovacích dílů v úhlech 45°, 90°/135°
- nosnost v kolmém směru 25 kg



3778110.777

Kladívko svářecí

- celokovové
- 500 g



3778110.1225

Kladívko s kartáčem svářecí

- plastové



3778110.1226

Držák elektrody

- pro svařování metodou MMA
- 300 A



3778110.637

Kleště zemní

- pro zemění konstrukcí při svařování
- 300 A



3778110.638

TECHNICKÉ SYMBOLY u jednotlivých výrobků STAYER a jejich význam

HOT START – usnadnění zapálení oblouku

ANTI STICK – snadnější odpojení elektrody

ARC FORCE – stabilizace oblouku a možnost hlubšího provaření materiálu

PFC – dokonalejší tvarování vstupního proudu, umožňuje plynulý provoz na elektrocentrálách a dlouhých prodlužovacích kabelech

LIFT ARC – dotykové zapálení oblouku při metodě TIG

HF – bezdotykové vysokofrekvenční zapálení oblouku při metodě TIG



DIAMANTOVÉ KOTOUČE BRUSNÉ KOTOUČE PROFESIONÁLNÍ ŘADA



Abraziva
BROUŠENÍ

Platinová řada



LASER HURACAN

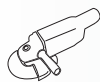

Ø 115 x 22.2 H10
Ø 125 x 22.2 H10
Ø 230 x 22.2 H10

Vhodný pro **tvrdé materiály**: žula, železobeton, ferrogres, klinker a všechny druhy stavebních materiálů.

Kotouč vynikající kvality, se schopností rychlého řezání všech druhů stavebních materiálů a kamene.

Laserem svařované segmenty

- Zoubkovaný segment pro vyšší rychlost na začátku řezání
- Ocelový kotouč s otvory pro lepší ochlazování

LASER HURACAN SILENCIOSO



VELKÉ SNÍŽENÍ HLUČNOSTI:
Model STANDARD: 101 db(A)
Model SILENCIOSO: 85 db(A)

Ø 230 x 22.2 H12

Vhodný pro **tvrdé materiály**: žula, železobeton, ferrogres, klinker a všechny druhy stavebních materiálů.

Disk vynikající kvality, se schopností rychlého řezání všech druhů stavebních materiálů a kamene.

Laserem svařované segmenty

- Výška segmentu 12 mm pro delší životnost
- Ocelový kotouč s otvory pro lepší ochlazování
- Speciální železný materiál pro tichý chod
- Snížení hlučnosti

LASER TORNADO



UMÍSTĚNÍ DIAMANTŮ
Stabilita produktu zaručena



Ø 115 x 22.2 H12
Ø 125 x 22.2 H12
Ø 230 x 22.2 H12

Kotouč vysoké kvality pro řezání všech druhů stavebních materiálů: cement, beton s armováním i bez armování, cihly, atd. Lze použít také pro tvrdší materiály jako je žula, klinker, umělý a přírodní kámen.

DIAMANTY jsou přesně a stejnoměrně uspořádány.

Laserem svařované segmenty

- Segmenty jsou tvořeny 15 vrstvami (8 práškových, 7 diamantových) a výška 12 mm pro delší životnost

Profesionální řada



LASER PROFESIONAL

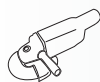

Ø 115 x 22.2
Ø 125 x 22.2
Ø 180 x 22.2
Ø 115 x 22.2
Ø 125 x 22.2
Ø 230 x 22.2

Ø 250 x 25.4
Ø 300 x 25.4
Ø 350 x 25.4

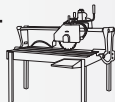

Optimální kombinace **rychlosti a výkonnosti** při **řezání** stavebních materiálů: cement, cihla, žáruvzdorné materiály, kamenina, keramika, břidlice, pískovec, teraco, atd.

K dispozici s výškou 7 a 10 mm s různou tloušťkou kotouče a segmentů.

LASER GRANITO Tvrdé materiály



Ø 115 x 22.2
Ø 125 x 22.2
Ø 180 x 22.2
Ø 230 x 22.2

Vhodný pro **žulu a tvrdé materiály**.

Laserem svařované segmenty. Koncentrace diamantového prášku vysoké kvality, granulometrií 30/40 se středně tvrdým pojivem umožňuje mimořádnou řeznou rychlost.

K dispozici s výškou 7, 10 a 12 mm s různou tloušťkou kotouče a segmentů.

LASER HORMIGON Abrazivní materiály



Ø 115 x 22.2
Ø 125 x 22.2
Ø 180 x 22.2
Ø 230 x 22.2

Vhodný pro **žulu a brusné materiály**.

Laserem svařované segmenty. Vysoká koncentrace diamantů a tvrdých karpidů wolframu poskytuje vysokou odolnost proti opotřebení.

K dispozici s výškou 7, 10 a 12 mm s různou tloušťkou kotouče a segmentů.

CONSTRUCCION LD INTERCOOLER VULCAN



Ø 115 x 22.2 H10
Ø 125 x 22.2 H10
Ø 230 x 22.2 H10

Vhodný pro **beton, cihlu, kameninu, teraco, břidlici, pískovec, atd.**

10 mm vysoké segmenty pro dosažení vyššího výkonu.

Ocelový kotouč s otvory umožňuje delší kontinuální dobu řezání.

Laserem svařované segmenty.

LASER ARCE GRANITO



Ø 115 x 22.2 H10
Ø 125 x 22.2 H10
Ø 150 x 22.2 H10
Ø 180 x 22.2 H10
Ø 230 x 22.2 H10

Ø 300 x 25.4 H10
Ø 350 x 25.4 H10

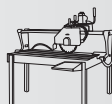

Řezání žuly a tvrdých materiálů vysokou rychlostí.

Zoubkovaný segment pro větší rychlost řezání.

Laserem svařované segmenty.

FORMULA INTERCOOLER H12



Ø 115 x 22.2 H12
Ø 125 x 22.2 H12
Ø 180 x 22.2 H12
Ø 230 x 22.2 H12

Vhodný pro **cement, cihlu, kameninu, teraco, břidlici, pískovec, atd.**

Výhody:

- Výška** diamantových segmentů 12 mm poskytuje vyšší výkonnost
- Zoubkované segmenty** poskytují vyšší řeznou rychlost a lepší odstraňování úlomků a lepší chlazení
- Otvory v ocelovém kotouči** umožňují **výborné chlazení** kotouče, protože zabráňují přehřívání

TURBO PROFESIONAL



Ø 115 x 22.2 H7
Ø 125 x 22.2 H7
Ø 180 x 22.2 H7
Ø 230 x 22.2 H7

Optimální **kombinace rychlosti a výkonu řezání stavebních materiálů**, keramických dlaždic, kameniny, cihel, zdiva, atd.

Kontinuální zoubkovaný okraj umožňuje všeobecně lepší kvalitu povrchu při řezání keramických a stavebních materiálů.

TURBO PLUS LAGRIMA



Ø 115 x 22.2 H7
Ø 125 x 22.2 H7
Ø 150 x 22.2 H7
Ø 180 x 22.2 H7
Ø 230 x 22.2 H7

Zesílené diamantové segmenty umožňují hlubší řezy s lepším chlazením a vyšším výkonem.

Kontinuální zoubkovaný okraj s širokými zuby umožňuje dosáhnout kvalitnějšího povrchu.

TURBO PLUS REFORZADO



Ø 150 x 22,2

Zvláště doporučovaný pro řezače spár.

Platinová porcelánová řada



PORCELANICO TURBO EXTRAFINO PLATINUM



H x T

Ø 115R x 22.2	7 x 1.2
Ø 125R x 22.2	7 x 1.2
Ø 150R x 22.2	7 x 1.6
Ø 180R x 22.2	7 x 1.8
Ø 230R x 22.2	7 x 2.0



Ø 200R x 25.4	7 x 2.0
Ø 250R x 25.4	7 x 2.0
Ø 300R x 25.4	7 x 2.2

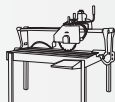

Ideální pro **porcelánové a keramické dlaždice**.

Vhodný také pro tvrdé materiály jako je žula, kamenina nebo cihly klinker.

Extrémně tenký, kontinuální a zoubkovaný diamantový okraj umožňuje dosáhnout dokonalého povrchu.

R: 5 cm, vestavěná příruba

SUPER TURBO EXTRAFINO PORCELANICO



H x T

Ø 115 x 22.2	10 x 1.2
Ø 125 x 22.2	10 x 1.2



Nejlepší **řezný povrch** pro porcelán, kameninu a keramické materiály.

Kontinuální zoubkované diamantové jádro 5 cm, vestavěná příruba.

TOP PORCELANICO



H x T

Ø 115 x 22.2	10 x 1.2
Ø 125 x 22.2	10 x 1.2



Zcela nová technologie diamantového potahování, zvýšení řezné rychlosti a zlepšení kvality povrchu.

Profesionální porcelánová řada



TURBO EXTRAFINO PRO



H x T

Ø 115R x 22.2	7 x 1.4
Ø 125R x 22.2	7 x 1.4
Ø 230R x 22.2	7 x 2.0



Vhodný pro řezání **porcelánu, glazované keramiky, kameniny, žuly**, atd.

Kotouč vyztužený přírubou pro větší odolnost proti zkroucení.

TURBO EXTRAFINO PRO H10



H x T

Ø 115R x 22.2	10 x 1.4
Ø 125R x 22.2	10 x 1.4
Ø 230R x 22.2	10 x 2.0



Vhodný pro řezání **porcelánu, glazované keramiky, kameniny, žuly**, atd.

Kotouč vyztužený přírubou pro větší odolnost proti zkroucení.

10 mm vysoký diamantový okraj umožňuje větší výkon.

TURBO HURACAN



H x T

Ø 115 x 22.2	10 x 2.0
Ø 125 x 22.2	10 x 2.0
Ø 230 x 22.2	12 x 2.6



Vhodný pro řezání **žuly a tvrdých materiálů** jako **tvrdá pálená cihla, kamenina, ferrogres, dehton, silestone**, atd.

Kontinuální zoubkované diamantové jádro pro dosažení lepší kvality povrchu.

Výška 12 mm pro dosažení lepšího výkonu. **Kotouč s otvory** umožňuje delší spojité řezy.

Větší tloušťka kotouče a diamantových segmentů pro extrémně tvrdé materiály.

* H x T: Výška diamantového segmentu x tloušťka diamantového segmentu

PORCELÁNOVÝ S KONTINUÁLNÍM OKRAJEM



		H x T
Ø 115 x 22.2	7 x 1.5	
Ø 125 x 22.2	7 x 1.5	
Ø 180 x 22.2	7 x 1.9	
Ø 230 x 22.2	7 x 2.3	
<hr/>		
Ø 200 x 25.4	7 x 1.9	
Ø 300 x 25.4	7 x 2.3	
Ø 350 x 25.4	7 x 2.5	

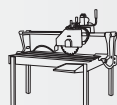

Ø 250 x 25.4 y 7 x 2.3, Ø 250 x 25.4, s redukcí 22.2

Vhodný pro řezání **porcelánu, glazované keramiky, mramoru** a umělých kompaktních kamenů.

Kontinuální okraj pro lepší kvalitu povrchu řezu.



PORCELÁNOVÝ SEGMENTOVANÝ



		H x T
Ø 115 x 22.2	7 x 1.5	
Ø 125 x 22.2	7 x 1.5	
Ø 180 x 22.2	7 x 1.9	
Ø 230 x 22.2	7 x 2.3	
<hr/>		
Ø 200 x 25.4	7 x 1.9	
Ø 250 x 25.4	7 x 2.3	
Ø 300 x 25.4	7 x 2.3	
Ø 350 x 25.4	7 x 2.5	

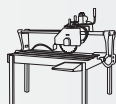

PREMIUM

		H x T
Ø 300 x 25.	7 x 2.3	
Ø 300 x 60	7 x 2.3	
Ø 350 x 25.4	7 x 2.5	
Ø 350 x 60	7 x 2.5	
Ø 400 x 60	7 x 2.5	



Vhodný pro řezání **porcelánu, glazované keramiky** a **umělého kompaktního kamene**.

Okraj ve tvaru "J" pro dosažení lepšího řezného povrchu a chlazení.

Porcelánové diamantové jádrové korunky

PRO POUŽITÍ S ÚHLOVÝMI BRUSKAMI



- Ø 6 mm
- Ø 8 mm
- Ø 12 mm
- Ø 20 mm
- Ø 25 mm
- Ø 30 mm
- Ø 35 mm
- Ø 45 mm
- Ø 75 mm
- Ø 120 mm



Galvanicky pokovované a vakuově pájené kotouče

MARMOL



Ø 115 x 22.2
Ø 125 x 22.2
Ø 180 x 22.2
Ø 230 x 22.2
Ø 230CF x 22.2

Speciální řezný kotouč pro **vápencové materiály a mramor.**

Ochranné zesílení.

CORTA TODO



Ø 115 x 22.2
Ø 125 x 22.2
Ø 150 x 22.2
Ø 180 x 22.2
Ø 230 x 22.2

Ø 300 x 25.4
Ø 350 x 25.4



Technologie vakuového pájení.

Pro všechny druhy materiálů, železo, kovové profily, PVC, žula, mramor, kámen, cihla, dlaždice, atd.

KONKÁVNÍ ZESÍLENÝ PRO ŘEZÁNÍ ŽULY



Ø 125 x 22.2 H7
Ø 180 x 22.2 H7

Zakřivené řezy desek z přírodního kamene (pracovní desky).

Kotouče Tuck Point



Ø 125 x 6.4 X 10
Ø 125 x 10 X 10

Kotouč Tuck Point: řezání kamenných nebo betonových dlažeb.

Brusné hrnce

1



2



3



4



1- HLINÍKOVÝ NOSIČ & SEGMENTOVANÝ BRUSNÝ HRNEC

Ø 100 GRM 30 M14
Ø 125 SPEED M14

Pro přírodní kámen (žula a mramor). Vysoká kapacita broušení.

2- BRUSNÝ HRNEC PRO S DVOJITÝM SEGMENTOVÁNÍM / BRUSNÝ HRNEC S DVOJITÝM SEGMENTOVÁNÍM

PRO

Ø 100 M14 vysoký výkon, letovaný stříbrem
Ø 125 M14 vysoký výkon, letovaný stříbrem
Ø 180 M14 vysoký výkon, letovaný stříbrem

Ø 100 Slinutý 22.2

3- BRUSNÝ EPOXIDOVÝ HRNEC VB, VAKUOVĚ PÁJENÝ

Ø 125 EPOXI 22.2

Ideální pro odstraňování všech typů nátěrů, lepidel, epoxidů, sklolaminátu, barev, atd. Není vhodný pro broušení betonu.

4- BRUSNÝ HRNEC NA BROUŠENÍ STAVEBNÍCH MATERIÁLŮ

Ø 125 Construction 22.2
Ideální pro broušení betonu.

UNIVERSAL BASICO



Ø 115 x 22.2 H7
Ø 125 x 22.2 H7
Ø 180 x 22.2 H7
Ø 230 x 22.2 H7

Ø 250 x 25.4 H10
Ø 300 x 25.4 H10
Ø 350 x 25.4 H10

Ideální kotouč na řezání **stavebních materiálů nízké a středně nízké tvrdosti.**

CERAMICA BANDA CONTINUA



Ø 115 x 22.2 H7
Ø 125 x 22.2 H7
Ø 150 x 22.2 H7
Ø 180 x 22.2 H7
Ø 230 x 22.2 H7

Ø 200 x 25.4 H7
Ø 250 x 25.4 H7
Ø 300 x 25.4 H7
Ø 350 x 25.4 H7

Vhodný pro **keramické dlaždice nízké a střední tvrdosti.**
Kontinuální okraj pro dosažení lepšího řezného povrchu.

TURBO BASICO



Ø 115 x 22.2 H7
Ø 125 x 22.2 H7
Ø 180 x 22.2 H7
Ø 230 x 22.2 H7

Vhodný pro cement, cihly, dlaždice, keramiku, atd.

Stavební materiály nízké a středně nízké tvrdosti (pro všeobecné účely).

Kontinuální zoubkovaný okraj umožňuje dosáhnout lepšího řezného povrchu.

FORMULA H10



Ø 115 x 22.2 H10
Ø 125 x 22.2 H10
Ø 230 x 22.2 H10

Pro všeobecné účely a pro žulu.

Zoubkované segmenty umožňují vyšší řeznou rychlost.

Kotouče na řezání žuly & kotouče na řezání spár

Kotouč na řezání žuly TORNADO

Ø 350 x 60 H15
 Ø 350 x 60 H15 tichý
 Ø 400 x 60 H15
 Ø 400 x 60 H15 tichý

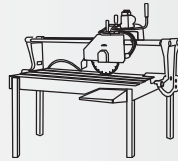

Zarovnaný diamant



Řezání žuly řezacím strojem s můstkem.
 Zarovnaný diamantový segment pro vysokou
 výkonnost a odolnost proti extrémně tvrdým
 materiálům.

Letovaný stříbrem.

Kotouče na řezání spár

HORMIGON CURADO ALTO RENDIMIENTO

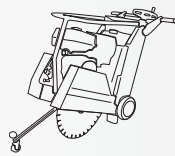

Ø 300 x 25.4 H10
 Ø 350 x 25.4 H10
 Ø 400 x 25.4 H10
 Ø 450 x 25.4 H10
 Ø 500 x 25.4 H10

Beton a železobeton.
 Segmenty s vysokou koncentrací wolframu, který
 zlepšuje výkonnost a životnost kotoučů.
 Segmenty svařované laserem.

HORMIGON FRESCO ALTO RENDIMIENTO



Ø 300 x 25.4 H10
 Ø 350 x 25.4 H10
 Ø 400 x 25.4 H10
 Ø 450 x 25.4 H10
 Ø 500 x 25.4 H10

Čerstvý beton a asfalt.
 Segmenty s vysokou koncentrací karbidu wolframu,
 který zlepšuje výkonnost a životnost kotouče.
 4 zesílené segmenty s výškou 15 mm.
 Segmenty svařované laserem.

ASFALTO ALTO RENDIMIENTO

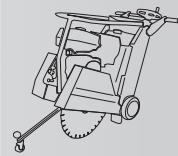

Ø 300 x 25.4 H10
 Ø 350 x 25.4 H10
 Ø 400 x 25.4 H10
 Ø 450 x 25.4 H10
 Ø 500 x 25.4 H10

Asfalt a asfalt na betonu.
 4 zesílené segmenty s výškou 15 mm.
 Segmenty svařované laserem.

HORMIGON CURADO RENDIMIENTO ST

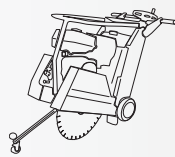

Ø 300 x 25.4 H10
 Ø 350 x 25.4 H10

Starý železobeton. Střední výkon.
 Segmenty svařované laserem.

HORMIGON FRESCO RENDIMIENTO ST

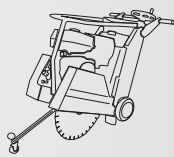

Ø 300 x 25.4 H10
 Ø 350 x 25.4 H10

Starý železobeton. Střední výkon.
 Segmenty svařované laserem.

PAVIMENTO ALTO RENDIMIENTO

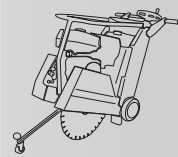

Ø 300 x 25.4 H10
 Ø 350 x 25.4 H10
 Ø 400 x 25.4 H10

Železobeton, beton, asfalt.
 Kotouč pro víceúčelové použití, určený zejména pro
 dlažby.
 Zesílené segmenty pro čerstvý cement a asfalt.
 Segmenty svařované laserem.

EXTRAFINO INOX PREMIUM



Ø 115 x 1.0 x 22.2
 Ø 115 x 1.6 x 22.2
 Ø 125 x 1.0 x 22.2
 Ø 125 x 1.6 x 22.2
 Ø 180 x 1.6 x 22.2
 Ø 230 x 1.9 x 22.2

Ø 115 x 1.0 Baleno po 10ks v kovovém pouzdře.
 Ø 125 x 1.0 Baleno po 10ks v kovovém pouzdře.
 Nerezová ocel, vysocepevná ocel, železo a železné materiály.

EXTRAFINO INOX STANDARD



Ø 115 x 1.0 x 22.2
 Ø 115 x 1.6 x 22.2
 Ø 125 x 1.0 x 22.2
 Ø 125 x 1.6 x 22.2
 Ø 180 x 1.6 x 22.2
 Ø 230 x 1.9 x 22.2

Ø 115 x 1.0 Baleno po 10ks v kovovém pouzdře.
 Ø 125 x 1.0 Baleno po 10ks v kovovém pouzdře.
 Nerezová ocel, vysocepevná ocel, železo a železné materiály.



CORTE METAL



Ø 115 x 2.5 x 22.2
 Ø 125 x 2.5 x 22.2
 Ø 180 x 2.5 x 22.2
 Ø 230 x 2.5 x 22.2

Železo a železné materiály.

DESBASTE METAL



Ø 115 x 6.4 x 22.2
 Ø 125 x 6.4 x 22.2
 Ø 180 x 6.4 x 22.2
 Ø 230 x 6.4 x 22.2

Železo a železné materiály.

EXTRAFINO PIEDRA



Ø 115 x 1.0 x 22.2
 Ø 230 x 1.9 x 22.2

Kámen a stavební materiály.

CORTE PIEDRA



Ø 115 x 2.5 x 22.2
 Ø 125 x 2.5 x 22.2
 Ø 230 x 2.5 x 22.2

Kámen a stavební materiály.

Řezací a lamelové ŘEZÁNÍ ŽELEZA



KOTOUČE PRO ŘEZACÍ STROJE SE STOLEM

Ø 300 x 2.8 x 25.4
Ø 350 x 3.0 x 25.4

Litina, vysoce a středně legované oceli pro střední a malé součásti.



KOTOUČE PRO FIXNÍ ŘEZACÍ STROJE

Ø 300 x 3.5 x 22.2

Litina, vysoce a středně legované oceli pro střední a velké součásti.

Lamelové kotouče Procer, Pro Line y HQ

PRO-CER: Broušení a leštění železa a nerezové oceli

Ø 115 x 22.2 Z40 90 lamel
Ø 115 x 22.2 Z60 90 lamel
Ø 115 x 22.2 Z80 90 lamel
Ø 115 x 22.2 Z120 90 lamel

Ø 125 x 22.2 Z40 90 lamel
Ø 125 x 22.2 Z60 90 lamel
Ø 125 x 22.2 Z80 90 lamel

INOX: Broušení a leštění železa a nerezové oceli

Ø 115 x 22.2 Z40 72 lamel
Ø 115 x 22.2 Z60 80 lamel
Ø 115 x 22.2 Z80 80 lamel

Ø 125 x 22.2 Z40 72 lamel
Ø 125 x 22.2 Z60 80 lamel
Ø 125 x 22.2 Z80 80 lamel

Ø 150 x 22.2 Z40 90 lamel
Ø 150 x 22.2 Z60 100 lamel
Ø 150 x 22.2 Z80 100 lamel

INOX HQ: Zirkonová dvojitá abrazivní vrstva

Ø 115 x 22.2 Z40 80 lamel
Ø 115 x 22.2 Z60 90 lamel
Ø 115 x 22.2 Z80 90 lamel
Ø 115 x 22.2 Z120 90 lamel

Ø 125 x 22.2 Z40 86 lamel
Ø 125 x 22.2 Z60 96 lamel
Ø 125 x 22.2 Z80 96 lamel
Ø 125 x 22.2 Z120 96 lamel

Ø 180 x 22.2 Z40 110 lamel
Ø 180 x 22.2 Z60 140 lamel
Ø 180 x 22.2 Z80 140 lamel
Ø 180 x 22.2 Z120 140 lamel



Lamelové kotouče na železo a kámen

ŽELEZO

Ø 115 x 22.2 Z40 72 lamel
Ø 115 x 22.2 Z60 80 lamel
Ø 115 x 22.2 Z80 80 lamel
Ø 115 x 22.2 Z120 90 lamel

Ø 125 x 22.2 Z40 72 lamel
Ø 125 x 22.2 Z60 80 lamel
Ø 125 x 22.2 Z80 80 lamel
Ø 125 x 22.2 Z120 90 lamel

Broušení a leštění železa.



KÁMEN

Ø 115 x 22.2 A40 72 lamel
Ø 115 x 22.2 A60 80 lamel
Ø 115 x 22.2 A80 80 lamel



Expozice STAYER





EURO NÁŘADÍ s.r.o.
č. p. 281 ■ 683 01 KOMOŘANY
T +420 517 330 702 M +420 724 343 023-4

www.euronaradi.cz

S NÁMI **BEZ STAROSTÍ**

Výhradním dodavatelem produktů STAYER pro Českou a Slovenskou republiku je společnost EURO NÁŘADÍ s.r.o., která současně provádí záruční i pozáruční servis produktů STAYER.

Tiskové chyby, změny v textu a ve vyobrazení vyhrazeny.

© Copyright EURO NÁŘADÍ, s.r.o. Tento dokument podléhá platným autorským zákonům České republiky. Jakákoliv manipulace s dokumentem je nezákonná.

